



Centro
somos todos
H. Ayuntamiento 2016-2018

ACTA DE JUNTA DE ACLARACIONES

MODALIDAD: INVITACIÓN A CUANDO MENOS TRES PERSONAS

PROCEDIMIENTO DE CONTRATACIÓN No: IR-04/SAS-002F/18 IO-827004998-E1-2018

OBRA(S): K-310.- REUBICACIÓN DE ALCANTARILLADO SANITARIO, VILLA PUEBLO NUEVO DE LAS RAÍCES, CALLE FRANCISCO I. MADERO E IGNACIO ZARAGOZA.

LOCALIDAD: 0154.- VI. PUEBLO NUEVO DE LAS RAÍCES

Siendo las 13:00 HRS. del día 04 de Mayo de 2018; en la sala de juntas de la Dirección de Obras, Ordenamiento Territorial y Servicios Municipales del H. Ayuntamiento Constitucional de Centro, ubicadas en Paseo Tabasco # 1401 2do. Piso, Tabasco 2000, Villahermosa, Tabasco; para dar cumplimiento a lo dispuesto en el Art. 34 de la ley de Obras Públicas y Servicios Relacionados con las Mismas y Art. 39 del Reglamento; se reunieron para efectuar las aclaraciones y/o modificaciones a las bases de licitación los representantes de las empresas participantes y la Dependencia, cuyos nombres aparecen al calce.

NO HUBO PREGUNTAS POR PARTE DE LOS PARTICIPANTES.

Isidias Hdez Cruz
Josemaría Ocaña Borcio

"ESTE PROGRAMA ES PUBLICO, AJENO A CUALQUIER PARTIDO POLITICO.
QUEDA PROHIBIDO EL USO PARA FINES DISTINTOS A LOS ESTABLECIDOS EN EL PROGRAMA"

Av. Paseo Tabasco 1401,
Tabasco 2000,
86035 Villahermosa, Tab.

Tel. 01 (993) 10 32 32
www.villahermosa.gob.mx

Para un mejor municipio



Centro
somos todos
11 Ayuntamiento 2016-2018

**Dirección de Obras, Ordenamiento Territorial
y Servicios Municipales**

*2018 Año del V Centenario del encuentro de
dos mundos en Tabasco*

PROCEDIMIENTO DE CONTRATACIÓN No.: IR-04/SAS-002F/18 IO-827004998-E1-2018

HOJA: 2/2

Para constancia y a fin de que surta los efectos legales que le son inherentes, firman el presente documento las personas que intervinieron en esta junta de aclaraciones de la obra indicada.

La presente acta corresponde a la ultima junta de aclaraciones, por lo tanto se cierra el periodo de preguntas por parte de los licitantes.

EMPRESAS	NOMBRES Y FIRMAS
GESTION EMPRESARIAL DE OBRAS S. A. DE C. V.	C. ISAIAS HERNANDEZ GONZALEZ
KELAS CONSTRUCCIONES S. A. DE C. V.	C. JOSE MARIA OCAÑA GARCIA <i>Josemaria Ocaña Garcia</i>
VZN CONSTRUCCIONES S. A. DE C. V.	C. RUBICEL RICARDEZ SANTOS
INGENIERIA Y CARRETERAS ESPECIALIZADAS QUATTUOR S. A. DE C. V.	C. DENIS ESCOBEL JIMENEZ
HUASCAR ADOLFO ORDOÑEZ CRAMER	C. MATEO PEREZ DE LA CRUZ

POR PARTE DE LA DEPENDENCIA	FIRMAS
ING. LINCO JESUS BELTRAN OLAN SUBDIRECTOR DE CONTRATACIÓN DE OBRAS Y SERVICIOS DE LA DOOTSM.	
ING. LUZ ELIZABET GUTIÉRREZ GARCÍA ENCARGADA DEL DEPARTAMENTO DE CONCURSOS DE LA DOOTSM.	
ING. EDISON PEREZ GUZMAN RESIDENTE DE OBRA DE LA SUBCOORDINACIÓN DE INFRAESTRUCTURA DEL SISTEMA DE AGUA Y SANEAMIENTO (SAS)	
ING. MELISA SÁNCHEZ ZACARIAS REPRESENTANTE DE LA SUBCOORDINACIÓN DE ESTUDIOS Y PROYECTOS DEL SISTEMA DE AGUA Y SANEAMIENTO (SAS)	

"ESTE PROGRAMA ES PUBLICO, AJENO A CUALQUIER PARTIDO POLITICO.
QUEDA PROHIBIDO EL USO PARA FINES DISTINTOS A LOS ESTABLECIDOS EN EL PROGRAMA"

Av. Paseo Tabasco 1401,
Tabasco 2000,
86035 Villahermosa, Tab.

Tel. 01 (993) 10 32 32
www.villahermosa.gob.mx

Para un mejor municipio



Centro
somos todos
H Ayuntamiento 2016-2018

LICITACIÓN No.: 56-064-005-001-18 LP-04/AU-001E/18

HOJA: 1/3

ACTA DE JUNTA DE ACLARACIONES

MODALIDAD: LICITACIÓN PÚBLICA ESTATAL

PROCEDIMIENTO DE CONTRATACIÓN No.: 56-064-005-001-18 LP-04/AU-001E/18

OBRA: K-329.- RECONSTRUCCIÓN DE CALLES Y AVENIDAS CON EQUIPO RECICLADO ASFÁLTICO, EN EL MUNICIPIO DE CENTRO, EN EL ESTADO DE TABASCO.

LOCALIDAD: 0001.- CD. VILLAHERMOSA

Siendo las **13:00 hrs. del día 12 de Abril de 2018**; en la sala de juntas de la Dirección de Obras, Ordenamiento Territorial y Servicios Municipales del H. Ayuntamiento Constitucional de Centro, ubicada en Paseo Tabasco # 1401 2do. Piso, Tabasco 2000, Villahermosa, Tabasco; para dar cumplimiento a lo dispuesto en la **Fracción III del Artículo 37 de la Ley de Obras Públicas y Servicios Relacionados con las Mismas del Estado de Tabasco**, se reunieron para efectuar las aclaraciones y/o modificaciones a las bases de licitación los representantes de las empresas participantes y la Dependencia, cuyos nombres aparecen al calce.

NO HUBO PREGUNTAS POR PARTE DE LAS EMPRESAS LICITANTES

NOTA 1: SE ACLARA A LAS EMPRESAS LICITANTES QUE EN EL CATALOGO DE CONCEPTOS, LA CANTIDAD DEL CONCEPTO 1.

DICE:

PARTIDA	CONCEPTO	UNIDAD	CANTIDAD
1	REHABILITADO DE PAVIMENTO A BASE DE 2.5 CM DE ESPESOR DE RECICLADO DE MATERIAL DE CARPETA EXISTENTE Y AGREGADO SIMULTANEO DE 2.5 CM DE ESPESOR DE CARPETA NUEVA CON CONCRETO ASFALTICO CALIENTE NUEVO ELABORADO EN PLANTA CON TAMAÑO MAXIMO DE AGREGADO DE 1/2 PULGADA A FINOS; INCLUYE: LIMPIEZA PRELIMINAR A BASE DE AGUA, ALMACENAMIENTO, CARGA Y RETIRO FUERA DE LA OBRA DEL MATERIAL PRODUCTO DE LA LIMPIEZA.	M2	49,780.19

DEBE DECIR:

PARTIDA	CONCEPTO	UNIDAD	CANTIDAD
1	REHABILITADO DE PAVIMENTO A BASE DE 2.5 CM DE ESPESOR DE RECICLADO DE MATERIAL DE CARPETA EXISTENTE Y AGREGADO SIMULTANEO DE 2.5 CM DE ESPESOR DE CARPETA NUEVA CON CONCRETO ASFALTICO CALIENTE NUEVO ELABORADO EN PLANTA CON TAMAÑO MAXIMO DE AGREGADO DE 1/2 PULGADA A FINOS; INCLUYE: LIMPIEZA PRELIMINAR A BASE DE AGUA, ALMACENAMIENTO, CARGA Y RETIRO FUERA DE LA OBRA DEL MATERIAL PRODUCTO DE LA LIMPIEZA.	M2	51,407.34

Av. Paseo Tabasco 1401,
Tabasco 2000,
86035 Villahermosa, Tab.

Tel. 01 (993) 10 32 32
www.villahermosa.gob.mx

Para un mejor municipio



Centro
somos todos
H. Ayuntamiento 2016-2018

Dirección de Obras, Ordenamiento Territorial
y Servicios Municipales

2018 Año del V Centenario del encuentro de
dos mundos en Tabasco

LICITACIÓN No.: 56-064-005-001-18 LP-04/AU-001E/18

HOJA: 2/3

NOTA 2: SE ACLARA A LAS EMPRESAS LICITANTES QUE EN EL CATALOGO DE CONCEPTOS, LA DESCRIPCION DEL CONCEPTO 7.

DICE:

PARTIDA	CONCEPTO	UNIDAD	CANTIDAD
7	RAYA CENTRAL SENCILLA, CONTINUA A DISCONTINUA, FAJA DE 12 CM DE ANCHO, PINTURA TERMOPLASTICA TIPO LISTON EN PAVIMENTO ASFALTICO, ESPESOR DE 3 MM, COLOR AMARILLO, INCLUYE: UNA CAPA INMEDIATA DE MICROESFERA DE VIDRIO, SUMINISTRO DE LOS MATERIALES Y APLICACION	ML	7,111.47

DEBE DECIR:

PARTIDA	CONCEPTO	UNIDAD	CANTIDAD
7	RAYA CENTRAL SENCILLA, CONTINUA A DISCONTINUA, FAJA DE 12 CM DE ANCHO, PINTURA ALTO TRAFICO BASE SOLVENTE EN PAVIMENTO ASFALTICO, ESPESOR DE 3 MM, COLOR AMARILLO, INCLUYE: UNA CAPA INMEDIATA DE MICROESFERA DE VIDRIO, SUMINISTRO DE LOS MATERIALES Y APLICACION	ML	7,111.47

NOTA 3: LAS EMPRESAS NO CONSIDERARAN EL MURETE DE INAUGURACION INDICADO EN EL ANEXO 10E (ANALISIS, CÁLCULO E INTEGRACIÓN DE LOS COSTOS INDIRECTOS IDENTIFICANDO LO CORRESPONDIENTE A LOS DE ADMINISTRACIÓN DE OFICINA DE CAMPO Y A LOS DE OFICINA CENTRAL)

Para constancia y a fin de que surta los efectos legales que le son inherentes, firman la presente acta las personas que intervinieron en esta junta de aclaraciones de la obra indicada.

EMPRESAS	NOMBRES Y FIRMAS
CONSTRUCTORA E INMOBILIARIA ATICA S.A. DE C.V.	ING. MANUEL EDMUNDO PRIEGO BOCANEGRA
SERVICIOS Y SUMINISTROS ARGO S.A. DE C.V.	C. MACARIO GOPAR PEBAYTA
CONSTRUCCIONES AZUL DEL GOLFO S.A. DE C.V.	C. ROSAURA ALEJANDRO LUTZOW Rosauro Alejandro Lutzow
ABRAHAM CONSTRUCCIONES S.A. DE C.V.	C. AARON ZURIEDA MERODIO MADRIGAL

Av. Paseo Tabasco 1401,
Tabasco 2000,
86035 Villahermosa, Tab.

Tel. 01 (993) 10 32 32
www.villahermosa.gob.mx

Para un mejor municipio





Centro
somos todos
H Ayuntamiento 2016-2018

Dirección de Obras, Ordenamiento Territorial
y Servicios Municipales

2018 Año del V Centenario del encuentro de
dos mundos en Tabasco

LICITACIÓN No.: 56-064-005-001-18 LP-04/AU-001E/18

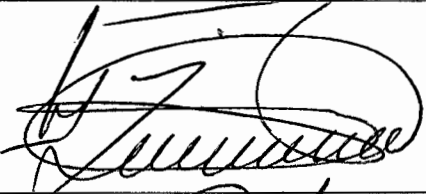
HOJA: 3/3

POR PARTE DE LA DEPENDENCIA	FIRMAS
ING. LINCO JESUS BELTRAN OLAN SUBDIRECTOR DE CONTRATACIÓN DE OBRAS Y SERVICIOS DE LA DOOTSM.	
ING. LUZ ELIZABET GUTIÉRREZ GARCÍA ENCARGADA DEL DEPARTAMENTO DE CONCURSOS DE LA DOOTSM.	
ALBERTO MORALES SANCHEZ REPRESENTANTE DE LA SUBDIRECCIÓN DEL ÁREA URBANA	

Av. Paseo Tabasco 1401,
Tabasco 2000,
86035 Villahermosa, Tab.

Tel. 01 (993) 10 32 32
www.villahermosa.gob.mx

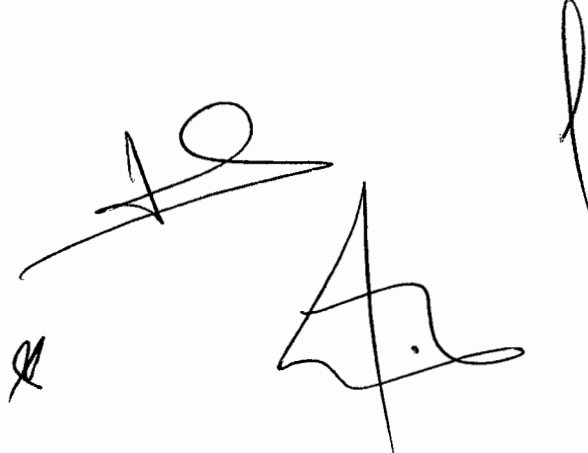

Para un mejor municipio



Centro
somos todos
H. Ayuntamiento 2016-2018

PROCEDIMIENTO DE CONTRATACIÓN No.: IR-04/AU-001E/18

HOJA:1/2

ACTA DE JUNTA DE ACLARACIONES

MODALIDAD: INVITACIÓN A CUANDO MENOS TRES PERSONAS

PROCEDIMIENTO DE CONTRATACIÓN No.: IR-04/AU-001E/18

OBRA(S): K-343.- MANTENIMIENTO DE DIVERSAS CALLES Y AVENIDAS CON EQUIPO
BACHEADORA EN EL MUNICIPIO DE CENTRO, TABASCO

LOCALIDAD: 0001.- CD. VILLAHERMOSA

Siendo las **13:00 HRS. del día 19 de Abril de 2018**; en la sala de juntas de la Dirección de Obras, Ordenamiento Territorial y Servicios Municipales del H. Ayuntamiento Constitucional de Centro, ubicada en Paseo Tabasco # 1401 2do. Piso, Tabasco 2000, Villahermosa, Tabasco; para dar cumplimiento a lo dispuesto en la **Fracción III del Artículo 37 de la Ley de Obras Públicas y Servicios Relacionados con las Mismas del Estado de Tabasco**, se reunieron para efectuar las aclaraciones y/o modificaciones a las bases de licitación los representantes de las empresas participantes y la Dependencia, cuyos nombres aparecen al calce.

NO HUBO PREGUNTAS POR PARTE DE LOS PARTICIPANTES.

NOTA 1: EL CONTRATISTA ADJUDICADO DEBERA AL FINAL DE LA OBRA ENTREGAR A LA RESIDENCIA DE CONSTRUCCION POR SEPARADO UN ALBUM FOTOGRAFICO DE LA SECUENCIA DE LA OBRA, ANTES, DURANTE Y DESPUES POR CALLE O CAMINO, ESPECIFICANDO EN CADA FOTO LO QUE CORRESPONDA CON LA UBICACIÓN DEL KILOMETRO.

NOTA 2: EL CONTRATISTA QUE RESULTE GANADOR DE ESTE PROCESO DE CONTRATACION SE OBLIGA A DEVOLVER EL EQUIPO BACHEADORA PROPIEDAD DE ESTE AYUNTAMIENTO CONSTITUCIONAL DE CENTRO Y OTORGADO EN COMODATO EN UN PLAZO MAXIMO DE 30 DIAS NATURALES O EL INDICADO POR LA RESIDENCIA DE OBRA CONTADOS A PARTIR DE FINIQUITADA LA OBRA.

EL AYUNTAMIENTO CONSTITUCIONAL DE CENTRO VERIFICARA LAS CONDICIONES DEL EQUIPO BACHEADORA MEDIANTE LA REVISION QUE EFECTUARA UN TECNICO ESPECIALIZADO EN ESTE TIPO DE EQUIPO, EL CUAL SERA ASIGNADO POR EL AYUNTAMIENTO CONSTITUCIONAL DE CENTRO Y PAGADO POR EL CONTRATISTA QUE ENTREGA EL EQUIPO BACHEADORA Y EL DICTAMEN TECNICO CORRESPONDIENTE, ESTOS GASTOS DEBEN SER CONSIDERADOS DENTRO DE LOS ANALISIS DE INDIRECTOS EN SU PROPUESTA, SEÑALADOS COMO GASTOS POR DICTAMEN TECNICO, EN LA PARTIDA III (SERVICIOS).

Av. Paseo Tabasco 1401,
Tabasco 2000,
86035 Villahermosa, Tab.

Tel. 01 (993) 10 32 32
www.villahermosa.gob.mx

Para un mejor municipio







Centro
somos todos
H. Ayuntamiento 2016-2018

PROCEDIMIENTO DE CONTRATACIÓN No.: IR-04/AU-001E/18

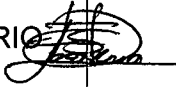
HOJA:2/2

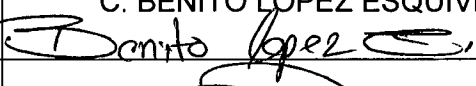
Para constancia y a fin de que surta los efectos legales que le son inherentes, firman el presente documento las personas que intervinieron en esta junta de aclaraciones de la obra indicada.

EMPRESAS	NOMBRES Y FIRMAS
ISABEL ADRIANA CASTILLO GÓMEZ	C. EMMA ROCIO MARTINEZ OSORIO 
CONSTRUCCIONES AZUL DEL GOLFO, S.A. DE C.V.	Rosaura Alejandro Lutzow C. ROSAURA ALEJANDRO LUTZOW
OLMECA GREEN CONSTRUCTIONS S.A. DE C.V.	C. DANIEL GONZALEZ ORTIZ 
SERVICIOS Y SUMINISTROS ARGO S.A. DE C.V.	C. BENITO LOPEZ ESQUIVEL 
ABRAHAM CONSTRUCCIONES S. A. DE C. V.	C. AARON ZURIEL MERODIO MADRIGAL 

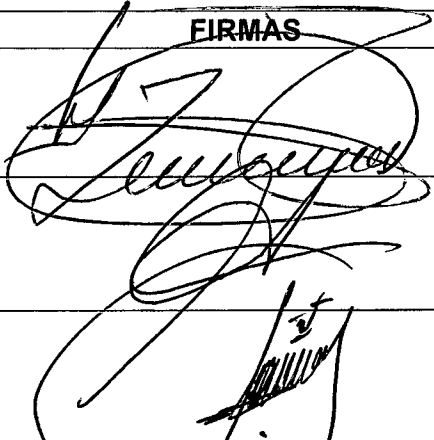
POR PARTE DE LA DEPENDENCIA	FIRMAS
ING. LINCO JESUS BELTRAN OLAN SUBDIRECTOR DE CONTRATACIÓN DE OBRAS Y SERVICIOS DE LA DOOTSM.	
ING. LUZ ELIZABET GUTIÉRREZ GARCÍA ENCARGADA DEL DEPARTAMENTO DE CONCURSOS DE LA DOOTSM.	
ING. JOSE MANUEL GAMAS VAZQUEZ REPRESENTANTE DE LA SUBDIRECCIÓN DEL ÁREA URBANA DE LA DOOTSM.	

ACTA DE JUNTA DE ACLARACIONES

MODALIDAD: INVITACIÓN A CUANDO MENOS TRES PERSONAS

PROCEDIMIENTO DE CONTRATACIÓN No.: IR-04/SAS-016F/18 IO-827004998-E12-2018

OBRA(S): K-367.- REPARACIÓN DE FUGAS DE AGUA POTABLE EN POLIDUCTO DE 1/2" DE DIÁMETRO (CONCRETO, PAVIMENTO ASFALTICO Y TERRACERÍA), EN DIVERSAS CALLES Y AVENIDAS DE LA CIUDAD DE VILLAHERMOSA, MUNICIPIO DE CENTRO, TABASCO.

LOCALIDAD: 0001.- CD. VILLAHERMOSA

Siendo las **13:30 HRS. del día 15 de Junio de 2018**; en la sala de juntas de la Dirección de Obras, Ordenamiento Territorial y Servicios Municipales del H. Ayuntamiento Constitucional de Centro, ubicadas en Paseo Tabasco # 1401 2do. Piso, Tabasco 2000, Villahermosa, Tabasco; para dar cumplimiento a lo dispuesto en el **Art. 34 de la ley de Obras Públicas y Servicios Relacionados cor. las Mismas y Art. 39 del Reglamento**; se reunieron para efectuar las aclaraciones y/o modificaciones a las bases de licitación los representantes de las empresas participantes y la Dependencia, cuyos nombres aparecen al calce.

NO HUBO PREGUNTAS POR PARTE DE LOS PARTICIPANTES.



"ESTE PROGRAMA ES PUBLICO, AJENO A CUALQUIER PARTIDO POLITICO.
QUEDA PROHIBIDO EL USO PARA FINES DISTINTOS A LOS ESTABLECIDOS EN EL PROGRAMA"



Centro
somos todos

H. Ayuntamiento 2016-2019

Dirección de Obras, Ordenamiento Territorial
y Servicios Municipales



2018 Año del V Centenario del encuentro de
dos mundos en Tabasco



PROCEDIMIENTO DE CONTRATACIÓN No.: IR-04/SAS-016F/18 IO-827004998-E12-2018

HOJA: 2/2

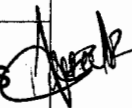
Para constancia y a fin de que surta los efectos legales que le son inherentes, firman el presente documento las personas que intervinieron en esta junta de aclaraciones de la obra indicada.

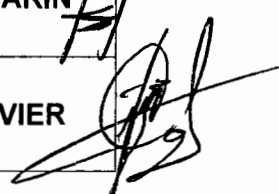
La presente acta corresponde a la ultima junta de aclaraciones, por lo tanto se cierra el periodo de preguntas por parte de los licitantes.

EMPRESAS	NOMBRES Y FIRMAS
RUZTYCO S. A. DE C. V.	C. JOSE REYES GONZALEZ TORRES 
JOSE I.UIS DIAZ AVALOS	C. RODOLFO ALBERTO DIAZ MARIN 
ARQ+3 ARQUITECTOS S. A. DE C. V.	C. JOSE ISABEL CORDOVA JAVIER 

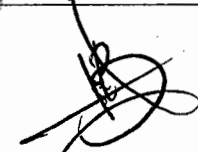
POR PARTE DE LA DEPENDENCIA	FIRMAS
ING. LINCO JESUS BELTRAN OLAN SUBDIRECTOR DE CONTRATACIÓN DE OBRAS Y SERVICIOS DE LA DOOTSM.	
ING. LUZ ELIZABET GUTIÉRREZ GARCÍA ENCARGADA DEL DEPARTAMENTO DE CONCURSOS DE LA DOOTSM.	
ING. SANTANA DE LA CRUZ CRUZ REPRESENTANTE DE LA COORDINACIÓN DEL SISTEMA DE AGUA Y SANEAMIENTO (SAS)	
ING. ISIDRO DEL CARMEN BASTOS ALVAREZ REPRESENTANTE DE LA COORDINACIÓN DEL SISTEMA DE AGUA Y SANEAMIENTO (SAS)	

"ESTE PROGRAMA ES PUBLICO, AJENO A CUALQUIER PARTIDO POLITICO.
QUEDA PROHIBIDO EL USO PARA FINES DISTINTOS A LOS ESTABLECIDOS EN EL PROGRAMA"

Av. Paseo Tabasco 1401,
Tabasco 2000,
86035 Villahermosa, Tab.

Tel. 01 (993) 10 32 32
www.villahermosa.gob.mx

Para un mejor municipio



Centro
somos todos
H. Ayuntamiento 2016-2019

ACTA DE JUNTA DE ACLARACIONES

MODALIDAD: INVITACIÓN A CUANDO MENOS TRES PERSONAS.

PROCEDIMIENTO DE CONTRATACIÓN No: IR-04/SAS-015F/18 IO-827004998-E11-2018

OBRA(S): K-381.- REPOSICIÓN DE TRAMO DE TUBERÍA EN HUNDIMIENTO DE VIALIDAD POR COLAPSO DE TUBERÍA EXISTENTE, AV. MÁRTIRES DE RÍO BLANCO ENTRE LA AV. MÁRTIRES DE CANANEA Y EL CÁRCAMO INDECO DE LA COL. INDECO CD. INDUSTRIAL, VILLAHERMOSA, TABASCO.

LOCALIDAD: 0001.- CD. VILLAHERMOSA

Siendo las **12:30 HRS. del día 15 de Junio de 2018**; en la sala de juntas de la Dirección de Obras, Ordenamiento Territorial y Servicios Municipales del H. Ayuntamiento Constitucional de Centro, ubicadas en Paseo Tabasco # 1401 2do. Piso, Tabasco 2000, Villahermosa, Tabasco; para dar cumplimiento a lo dispuesto en el **Art. 34 de la ley de Obras Públicas y Servicios Relacionados con las Mismas y Art. 39 del Reglamento**; se reunieron para efectuar las aclaraciones y/o modificaciones a las bases de licitación los representantes de las empresas participantes y la Dependencia, cuyos nombres aparecen al calce.

NO HUBO PREGUNTAS POR PARTE DE LOS PARTICIPANTES.

"ESTE PROGRAMA ES PUBLICO, AJENO A CUALQUIER PARTIDO POLITICO.
QUEDA PROHIBIDO EL USO PARA FINES DISTINTOS A LOS ESTABLECIDOS EN EL PROGRAMA"

Av. Paseo Tabasco 1401,
Tabasco 2000,
86035 Villahermosa, Tab.



Tel. 01 (993) 10 32 32
www.villahermosa.gob.mx



Para un mejor municipio

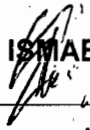

Para constancia y a fin de que surta los efectos legales que le son inherentes, firman el presente documento las personas que intervinieron en esta junta de aclaraciones de la obra indicada.

La presente acta corresponde a la ultima junta de aclaraciones, por lo tanto se cierra el periodo de preguntas por parte de los licitantes.

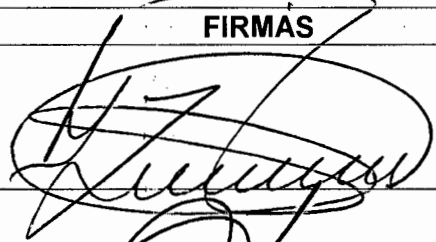
EMPRESAS	NOMBRES Y FIRMAS
SERVICIOS Y SUMINISTROS ARGO S.A. DE C.V.	C. ALBERTO GOMEZ CRUZ 
CONSTRUCTORA Y COMERCIALIZADORA 3004, S. A. DE C. V.	C. ISMAEL CARAVEO REYES 
ABRAHAM CONSTRUCCIONES S. A. DE C. V.	C. VICTOR ANDRES MORALES DAMIAN 
AARON ZURIEL MERODIO MADRIGAL	C. AARON ZURIEL MERODIO MADRIGAL 

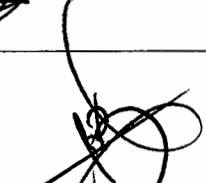
POR PARTE DE LA DEPENDENCIA	FIRMAS
ING. LINCO JESUS BELTRAN OLAN SUBDIRECTOR DE CONTRATACIÓN DE OBRAS Y SERVICIOS DE LA DOOTSMQ.	
ING. LUZ ELIZABET GUTIÉRREZ GARCÍA ENCARGADA DEL DEPARTAMENTO DE CONCURSOS DE LA DOOTSM.	
ING. SANTANA DE LA CRUZ CRUZ REPRESENTANTE DE LA COORDINACIÓN DEL SISTEMA DE AGUA Y SANEAMIENTO (SAS)	
ING. ISIDRO DEL CARMEN BASTOS ALVAREZ REPRESENTANTE DE LA COORDINACIÓN DEL SISTEMA DE AGUA Y SANEAMIENTO (SAS)	

"ESTE PROGRAMA ES PUBLICO, AJENO A CUALQUIER PARTIDO POLITICO.
QUEDA PROHIBIDO EL USO PARA FINES DISTINTOS A LOS ESTABLECIDOS EN EL PROGRAMA"

ACTA DE JUNTA DE ACLARACIONES

MODALIDAD: INVITACIÓN A CUANDO MENOS TRES PERSONAS

PROCEDIMIENTO DE CONTRATACIÓN No: IR-04/SAS-013F/18 IO-827004998-E10-2018

OBRA(S): K-382.- REPOSICIÓN DE TRAMO DE TUBERÍA EN HUNDIMIENTO DE VIALIDAD POR COLAPSO DE TUBERÍA EXISTENTE, CALLE 2DA. CERRADA DE IGNACIO MANUEL ALTAMIRANO ESQUINA CON CALLE IGNACIO MANUEL ALTAMIRANO DE LA COLONIA ATASTA DE SERRA, VILLAHERMOSA, MUNICIPIO DE CENTRO, TABASCO.

LOCALIDAD: 0001.- CD. VILLAHERMOSA

Siendo las **12:00 HRS. del día 13 de Junio de 2018**; en la sala de juntas de la Dirección de Obras, Ordenamiento Territorial y Servicios Municipales del H. Ayuntamiento Constitucional de Centro, ubicadas en Paseo Tabasco # 1401 2do. Piso, Tabasco 2000, Villahermosa, Tabasco; para dar cumplimiento a lo dispuesto en el **Art. 34 de la ley de Obras Públicas y Servicios Relacionados con las Mismas y Art. 39 del Reglamento**; se reunieron para efectuar las aclaraciones y/o modificaciones a las bases de licitación los representantes de las empresas participantes y la Dependencia, cuyos nombres aparecen al calce.

NO HUBO PREGUNTAS POR PARTE DE LOS PARTICIPANTES.



Centro
somos todos
H. Ayuntamiento 2016-2018

**Dirección de Obras, Ordenamiento Territorial
y Servicios Municipales**



*2018 Año del V Centenario del encuentro de
dos mundos en Tabasco*



PROCEDIMIENTO DE CONTRATACIÓN No.: IR-04/SAS-013F/18 IO-827004998-E10-2018

HOJA: 2/2

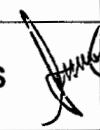
Para constancia y a fin de que surta los efectos legales que le son inherentes, firman el presente documento las personas que intervinieron en esta junta de aclaraciones de la obra indicada.

La presente acta corresponde a la ultima junta de aclaraciones, por lo tanto se cierra el periodo de preguntas por parte de los licitantes.

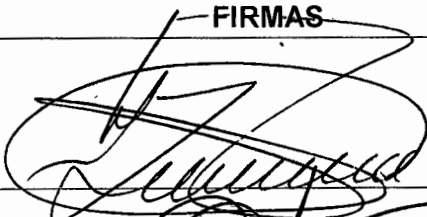
EMPRESAS	NOMBRES Y FIRMAS
ANDRES GOMEZ RODRIGUEZ	C. EMMA ROCIO MARTINEZ OSORIO 
CONSTRUCTORA BALLHAUS S. A. DE C. V.	C. ALEX BALLHAUS CHAVES 
AARON ZURIEL MERODIO MADRIGAL	C. AARON ZURIEL MERODIO MADRIGAL 

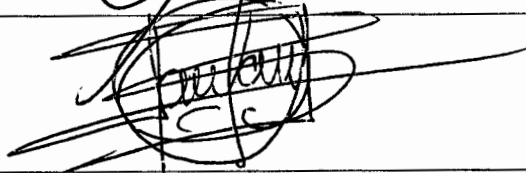
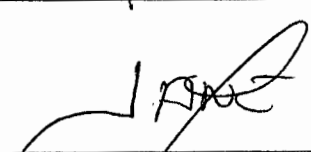
POR PARTE DE LA DEPENDENCIA	FIRMAS
ING. LINCO JESUS BELTRAN OLAN SUBDIRECTOR DE CONTRATACIÓN DE OBRAS Y SERVICIOS DE LA DOOTSM.	
ING. LUZ ELIZABET GUTIÉRREZ GARCÍA ENCARGADA DEL DEPARTAMENTO DE CONCURSOS DE LA DOOTSM.	
ING. SANTANA DE LA CRUZ CRUZ REPRESENTANTE DE LA COORDINACIÓN DEL SISTEMA DE AGUA Y SANEAMIENTO (SAS)	
LIC. JOSE ADULFO NEME CORTES REPRESENTANTE DE LA CONTRALORIA MUNICIPAL	

"ESTE PROGRAMA ES PUBLICO, AJENO A CUALQUIER PARTIDO POLITICO.
QUEDA PROHIBIDO EL USO PARA FINES DISTINTOS A LOS ESTABLECIDOS EN EL PROGRAMA"

Av. Paseo Tabasco 1401,
Tabasco 2000,
86035 Villahermosa, Tab.

Tel. 01 (993) 10 32 32
www.villahermosa.gob.mx

Para un mejor municipio



Centro
somos todos
H. Ayuntamiento 2016-2018

ACTA DE JUNTA DE ACLARACIONES

MODALIDAD: INVITACIÓN A CUANDO MENOS TRES PERSONAS

PROCEDIMIENTO DE CONTRATACIÓN No.: IR-04/SAS-007F/18 IO-827004998-E6-2018

OBRA(S): K-383.- REPOSICIÓN DE TRAMO DE TUBERÍA EN HUNDIMIENTO DE VIALIDAD POR COLAPSO DE TUBERÍA EXISTENTE, CALLE EURÍPIDES HEREDIA ENTRE LA CALLE ERNESTINA MONTES Y LA CALLE ZAPOTAL DE LA COLONIA PENSIONES, VILLAHERMOSA, MUNICIPIO DE CENTRO, TABASCO.

LOCALIDAD: 0001.- CD. VILLAHERMOSA

Siendo las **12:30 HRS. del día 08 de Junio de 2018**; en la sala de juntas de la Dirección de Obras, Ordenamiento Territorial y Servicios Municipales del H. Ayuntamiento Constitucional de Centro, ubicadas en Paseo Tabasco # 1401 2do. Piso, Tabasco 2000, Villahermosa, Tabasco; para dar cumplimiento a lo dispuesto en el **Art. 34 de la ley de Obras Públicas y Servicios Relacionados con las Mismas y Art. 39 del Reglamento**; se reunieron para efectuar las aclaraciones y/o modificaciones a las bases de licitación los representantes de las empresas participantes y la Dependencia, cuyos nombres aparecen al calce.

NO HUBO PREGUNTAS POR PARTE DE LOS PARTICIPANTES.

Av. Paseo Tabasco 1401,
Tabasco 2000,
86035 Villahermosa, Tab.

Tel. 01 (993) 10 32 32
www.villahermosa.gob.mx

"ESTE PROGRAMA ES PUBLICO, AJENO A CUALQUIER PARTIDO POLITICO.
QUEDA PROHIBIDO EL USO PARA FINES DISTINTOS A LOS ESTABLECIDOS EN EL PROGRAMA"

Para un mejor municipio



Centro
somos todos
H. Ayuntamiento 2016-2018

**Dirección de Obras, Ordenamiento Territorial
y Servicios Municipales**



*2018 Año del V Centenario del encuentro de
dos mundos en Tabasco*



PROCEDIMIENTO DE CONTRATACIÓN No.: IR-04/SAS-007F/18 IO-827004998-E6-2018

HOJA: 2/2

Para constancia y a fin de que surta los efectos legales que le son inherentes, firman el presente documento las personas que intervinieron en esta junta de aclaraciones de la obra indicada.

La presente acta corresponde a la ultima junta de aclaraciones, por lo tanto se cierra el periodo de preguntas por parte de los licitantes.

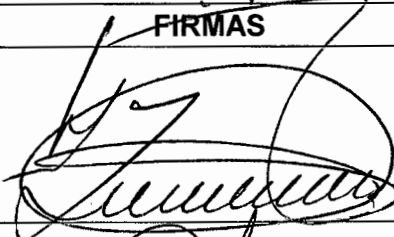
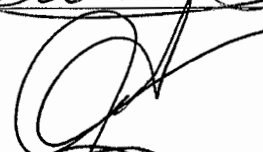
EMPRESAS	NOMBRES Y FIRMAS
CONSTRUCTORA BALLHAUS S. A. DE C. V.	ING. ALEX BALLHAUS BALCAZAR 
GRUPO NACIONAL DE OBRAS Y SERVICIOS S. A. DE C. V.	C. FABIOLA MARTINEZ CORDOVA 
AARON ZURIEL MERODIO MADRIGAL	C. ADRIANA VARGAS GONZALEZ 

POR PARTE DE LA DEPENDENCIA	FIRMAS
ING. LINCO JESUS BELTRAN OLAN SUBDIRECTOR DE CONTRATACIÓN DE OBRAS Y SERVICIOS DE LA DOOTSM.	
ING. LUZ ELIZABET GUTIÉRREZ GARCÍA ENCARGADA DEL DEPARTAMENTO DE CONCURSOS DE LA DOOTSM.	
ING. SANTANA DE LA CRUZ CRUZ REPRESENTANTE DE LA COORDINACIÓN DEL SISTEMA DE AGUA Y SANEAMIENTO (SAS)	

"ESTE PROGRAMA ES PUBLICO, AJENO A CUALQUIER PARTIDO POLITICO.
QUEDA PROHIBIDO EL USO PARA FINES DISTINTOS A LOS ESTABLECIDOS EN EL PROGRAMA"

Av. Paseo Tabasco 1401,
Tabasco 2000,
86035 Villahermosa, Tab.

Tel. 01 (993) 10 32 32
www.villahermosa.gob.mx

Para un mejor municipio

ACTA DE JUNTA DE ACLARACIONES

MODALIDAD: INVITACIÓN A CUANDO MENOS TRES PERSONAS

PROCEDIMIENTO DE CONTRATACIÓN No: IR-04/SAS-010E/18

OBRA(S): K-385.- CONSTRUCCIÓN DEL SISTEMA INTEGRAL DE DRENAJE SANITARIO EN LA COLONIA JOSÉ MARÍA PINO SUÁREZ (TIERRA COLORADA) III ETAPA, SECTOR PYASUR FASE 8, CIUDAD DE VILLAHERMOSA, MUNICIPIO DE CENTRO, TABASCO.

LOCALIDAD: 0001.- CD. VILLAHERMOSA

Siendo las **12:30 HRS. del día 11 de Junio de 2018**; en la sala de juntas de la Dirección de Obras, Ordenamiento Territorial y Servicios Municipales del H. Ayuntamiento Constitucional de Centro, ubicada en Paseo Tabasco # 1401 2do. Piso, Tabasco 2000, Villahermosa, Tabasco; para dar cumplimiento a lo dispuesto en la **Fracción III del Artículo 37 de la Ley de Obras Públicas y Servicios Relacionados con las Mismas del Estado de Tabasco**, se reunieron para efectuar las aclaraciones y/o modificaciones a las bases de licitación los representantes de las empresas participantes y la Dependencia, cuyos nombres aparecen al calce.

NO HUBO PREGUNTAS POR PARTE DE LOS PARTICIPANTES.

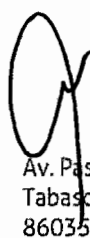
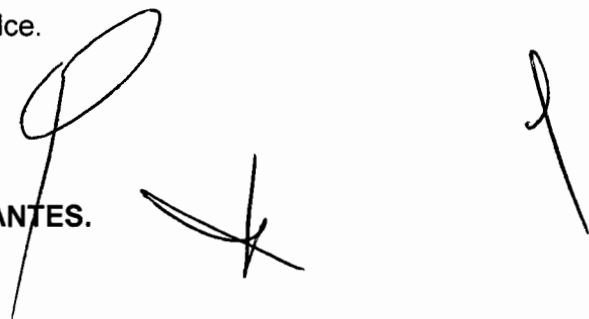

Av. Paseo Tabasco 1401,
Tabasco 2000,
86035 Villahermosa, Tab.

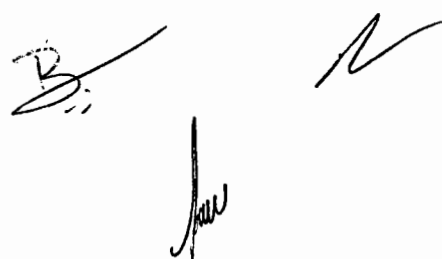



Centro
somos todos
H. Ayuntamiento 2016-2018





**Dirección de Obras, Ordenamiento Territorial
y Servicios Municipales**



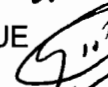

*2018 Año del V Centenario del encuentro de
dos mundos en Tabasco*

PROCEDIMIENTO DE CONTRATACIÓN No.: IR-04/SAS-010E/18

HOJA:2/2

Para constancia y a fin de que surta los efectos legales que le son inherentes, firman el presente documento las personas que intervinieron en esta junta de aclaraciones de la obra indicada.

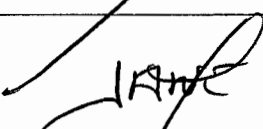
EMPRESAS	NOMBRES Y FIRMAS
RANGERS PROYECTOS Y CONSTRUCCIONES S. A. DE C. V.	C. AUGUSTO LAZARO CHAN 
PROYECTOS Y EDIFICACIONES S. A. DE C. V.	ING. MARIA ISABEL PERALTA ARIAS 
COPRESE S. A. DE C. V.	C. CARLOS ARTURO ROSIQUE COLORADO 
CONSTRUCTORA PRISCA S. A. DE C. V.	ING. MIGUEL ANGEL BROCA ANTONIO 
CONSTRUCCIONES AZUL DEL GOLFO, S.A. DE C.V.	ING. EDILBERTO CRUZ HERNANDEZ 

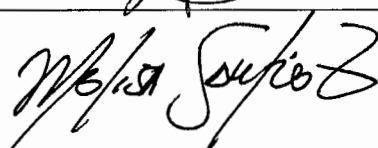
POR PARTE DE LA DEPENDENCIA	FIRMAS
ING. LINCO JESUS BELTRAN OLAN SUBDIRECTOR DE CONTRATACIÓN DE OBRAS Y SERVICIOS DE LA DOOTSM.	
ING. LUZ ELIZABET GUTIÉRREZ GARCÍA ENCARGADA DEL DEPARTAMENTO DE CONCURSOS DE LA DOOTSM.	
LIC. JOSE ADULFO NEME CORTES REPRESENTANTE DE LA CONTRALORIA MUNICIPAL	
ING. JOAQUIN IBARRA BAUTISTA RESIDENTE DE OBRA DE LA SUBCOORDINACIÓN DE INFRAESTRUCTURA DEL SISTEMA DE AGUA Y SANEAMIENTO (SAS)	
ING. MELISA SÁNCHEZ ZACARIAS REPRESENTANTE DE LA SUBCOORDINACIÓN DE ESTUDIOS Y PROYECTOS DEL SISTEMA DE AGUA Y SANEAMIENTO (SAS)	

Av. Paseo Tabasco 1401,
Tabasco 2000,
86035 Villahermosa, Tab.

Tel 01 (993) 10 32 32
www.villahermosa.gob.mx

Para un mejor municipio



Centro
somos todos
H. Ayuntamiento 2016-2018

ACTA DE JUNTA DE ACLARACIONES

MODALIDAD: INVITACIÓN A CUANDO MENOS TRES PERSONAS

PROCEDIMIENTO DE CONTRATACIÓN No: IR-04/SAS-009E/18

OBRA(S): K-386.- CONSTRUCCIÓN DEL SISTEMA INTEGRAL DE DRENAJE SANITARIO EN LA COLONIA JOSÉ MARÍA PINO SUÁREZ (TIERRA COLORADA) III ETAPA, SECTOR PYASUR FASE 9, CIUDAD DE VILLAHERMOSA, MUNICIPIO DE CENTRO, TABASCO.

LOCALIDAD: 0001.- CD. VILLAHERMOSA

Siendo las **12:00 HRS. del día 11 de Junio de 2018**; en la sala de juntas de la Dirección de Obras, Ordenamiento Territorial y Servicios Municipales del H. Ayuntamiento Constitucional de Centro, ubicada en Paseo Tabasco # 1401 2do. Piso, Tabasco 2000, Villahermosa, Tabasco; para dar cumplimiento a lo dispuesto en la **Fracción III del Artículo 37 de la Ley de Obras Públicas y Servicios Relacionados con las Mismas del Estado de Tabasco**, se reunieron para efectuar las aclaraciones y/o modificaciones a las bases de licitación los representantes de las empresas participantes y la Dependencia, cuyos nombres aparecen al calce.

NO HUBO PREGUNTAS POR PARTE DE LOS PARTICIPANTES.

Av. Paseo Tabasco 1401,
Tabasco 2000,
86035 Villahermosa, Tab.

Tel. 01 (993) 10 32 32
www.villahermosa.gob.mx

Para un mejor municipio









Centro
somos todos
H. Ayuntamiento 2016-2018

PROCEDIMIENTO DE CONTRATACIÓN No.: IR-04/SAS-009E/18

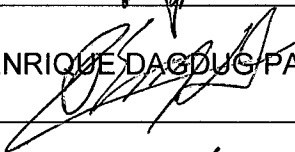
HOJA:2/2

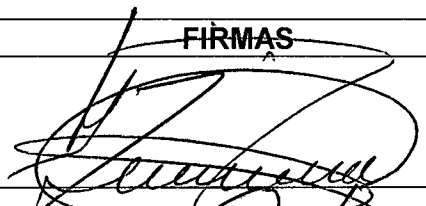
Para constancia y a fin de que surta los efectos legales que le son inherentes, firman el presente documento las personas que intervinieron en esta junta de aclaraciones de la obra indicada.

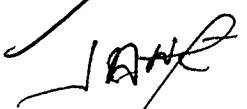
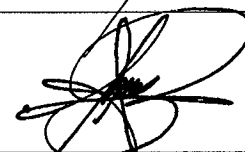
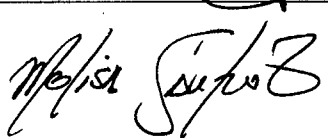
EMPRESAS	NOMBRES Y FIRMAS
PATRIMONIAL ATLANTIS S. A. DE C. V.	ING. JUAN PABLO OCHOA SALAYA 
CONSTRUCSTAR S.A. DE C.V.	C. JESUS ESTRADA MIER Y GONGHA 
ENERTEC INGENIERIA Y PROYECTOS INTEGRALES DEL GOLFO S. A. DE C. V.	C. VICTOR JOSE MORALES PEREZ 
CONSTRUCTORA PRISCA S. A. DE C. V.	C. ENRIQUE DAGDUG PAREDES 
TECNOLOGIAS Y KONSTRUCCIONES INDUSTRIALES S.A. DE C.V.	C. DARINEL COLLADO CONSTANTINO 
POR PARTE DE LA DEPENDENCIA	FIRMAS
ING. LINCO JESUS BELTRAN OLAN SUBDIRECTOR DE CONTRATACIÓN DE OBRAS Y SERVICIOS DE LA DOOTSM.	
ING. LUZ ELIZABET GUTIÉRREZ GARCÍA ENCARGADA DEL DEPARTAMENTO DE CONCURSOS DE LA DOOTSM.	
LIC. JOSE ADULFO NEME CORTES REPRESENTANTE DE LA CONTRALORIA MUNICIPAL	
ING. JOAQUIN IBARRA BAUTISTA RESIDENTE DE OBRA DE LA SUBCOORDINACIÓN DE INFRAESTRUCTURA DEL SISTEMA DE AGUA Y SANEAMIENTO (SAS)	
ING. MELISA SÁNCHEZ ZACARIAS REPRESENTANTE DE LA SUBCOORDINACIÓN DE ESTUDIOS Y PROYECTOS DEL SISTEMA DE AGUA Y SANEAMIENTO (SAS)	



Centro
somos todos
H. Ayuntamiento 2016-2018

ACTA DE JUNTA DE ACLARACIONES

MODALIDAD: INVITACIÓN A CUANDO MENOS TRES PERSONAS

PROCEDIMIENTO DE CONTRATACIÓN No: IR-04/SAS-008E/18

OBRA(S): K-387.- CONSTRUCCIÓN DEL SISTEMA INTEGRAL DE DRENAJE SANITARIO EN LA COLONIA JOSÉ MARÍA PINO SUÁREZ (TIERRA COLORADA) III ETAPA, SECTOR PYASUR FASE 10, CIUDAD DE VILLAHERMOSA, MUNICIPIO DE CENTRO, TABASCO.

LOCALIDAD: 0001.- CD. VILLAHERMOSA

Siendo las **13:00 HRS. del día 08 de Junio de 2018**; en la sala de juntas de la Dirección de Obras, Ordenamiento Territorial y Servicios Municipales del H. Ayuntamiento Constitucional de Centro, ubicada en Paseo Tabasco # 1401 2do. Piso, Tabasco 2000, Villahermosa, Tabasco; para dar cumplimiento a lo dispuesto en la **Fracción III del Artículo 37 de la Ley de Obras Públicas y Servicios Relacionados con las Mismas del Estado de Tabasco**, se reunieron para efectuar las aclaraciones y/o modificaciones a las bases de licitación los representantes de las empresas participantes y la Dependencia, cuyos nombres aparecen al calce.

NO HUBO PREGUNTAS POR PARTE DE LOS PARTICIPANTES.

NOTA: EN EL CATALOGO DE CONCEPTOS, EN LA PARTIDA CON CLAVE S/C-02A :

DICE:

CLAVE	DESCRIPCION	UNIDAD	CANTIDAD
S/C-02A	Suministro e instalacion y pruebas de tuberia de PVC serie 20 para alcantarillado sanitario de 380 mm. (15") de Ø	ML	262.20

DEBE DECIR:

CLAVE	DESCRIPCION	UNIDAD	CANTIDAD
S/C-02A	Suministro e instalacion y pruebas de tuberia de PVC doble pared R-46 rigidez de 46 PSI para alcantarillado sanitario de 380 mm. (15") de Ø	ML	262.20

Av. Paseo Tabasco 1401,
Tabasco 2000,
86035 Villahermosa, Tab.

Tel. 01 (993) 10 32 32
www.villahermosa.gob.mx

Para un mejor municipio

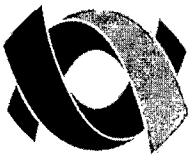

Centro
somos todos
H. Ayuntamiento 2016-2018





**Dirección de Obras, Ordenamiento Territorial
y Servicios Municipales**



*2018 Año del V Centenario del encuentro de
dos mundos en Tabasco*

PROCEDIMIENTO DE CONTRATACIÓN No.: IR-04/SAS-008E/18

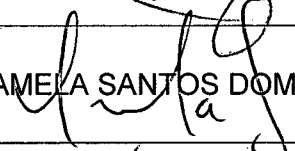
HOJA:2/2

Para constancia y a fin de que surta los efectos legales que le son inherentes, firman el presente documento las personas que intervinieron en esta junta de aclaraciones de la obra indicada.

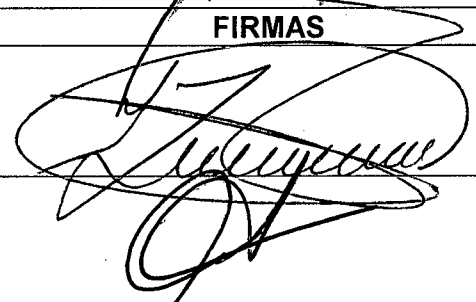
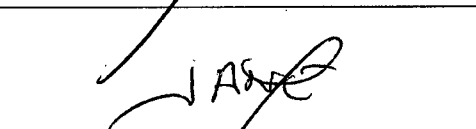
EMPRESAS	NOMBRES Y FIRMAS
A&W LOGISTICS S.A. DE C.V.	C. MARIO GONZALEZ LOPEZ 
CONSTRUCCIONES AZUL DEL GOLFO, S.A. DE C.V.	C. JORGE RAMON MARTINEZ 
CONSTRUCTORA Y COMERCIALIZADORA 3004, S. A. DE C. V.	C. ABRAHAM MARTINEZ GARCIA 
PAMELA SANTOS DOMINGUEZ	C. PAMELA SANTOS DOMINGUEZ 
RENE RAMOS VAZQUEZ	C. JOSE PABLO GOMEZ CARRILLO 

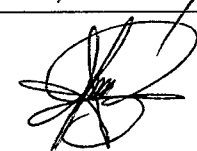
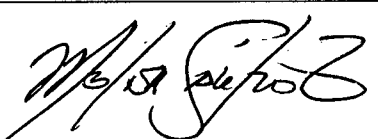
POR PARTE DE LA DEPENDENCIA	FIRMAS
ING. LINCO JESUS BELTRAN OLAN SUBDIRECTOR DE CONTRATACIÓN DE OBRAS Y SERVICIOS DE LA DOOTSM.	
ING. LUZ ELIZABET GUTIÉRREZ GARCÍA ENCARGADA DEL DEPARTAMENTO DE CONCURSOS DE LA DOOTSM.	
LIC. JOSE ADULFO NEME CORTES REPRESENTANTE DE LA CONTRALORIA MUNICIPAL	
ING. JOAQUIN IBARRA BAUTISTA RESIDENTE DE OBRA DE LA SUBCOORDINACIÓN DE INFRAESTRUCTURA DEL SISTEMA DE AGUA Y SANEAMIENTO (SAS)	
ING. MELISA SÁNCHEZ ZACARIAS REPRESENTANTE DE LA SUBCOORDINACIÓN DE ESTUDIOS Y PROYECTOS DEL SISTEMA DE AGUA Y SANEAMIENTO (SAS)	

Av. Paseo Tabasco 1401,
Tabasco 2000,
86035 Villahermosa, Tab.

Tel. 01 (993) 10 32 32
www.villahermosa.gob.mx

Para un mejor municipio



Centro
somos todos
H. Ayuntamiento 2016-2018

LICITACIÓN No.: 56-064-005-002-18 LP-04/SAS-002E/18

HOJA: 1/4

ACTA DE JUNTA DE ACLARACIONES

MODALIDAD: LICITACIÓN PÚBLICA ESTATAL

PROCEDIMIENTO DE CONTRATACIÓN No.: 56-064-005-002-18 LP-04/SAS-002E/18

OBRA: K-388.- AMPLIACIÓN DE PLANTA DE TRATAMIENTO DE AGUAS RESIDUALES EN LA RA. LAGARTERA 1RA. SECCIÓN, EN EL MUNICIPIO DE CENTRO, TABASCO.

LOCALIDAD: 0120.- RA. LAGARTERA 1RA. SECCIÓN.

Siendo las **19:30 hrs. del día 19 de Junio de 2018**; en la sala de juntas de la Dirección de Obras, Ordenamiento Territorial y Servicios Municipales del H. Ayuntamiento Constitucional de Centro, ubicada en Paseo Tabasco # 1401 2do. Piso, Tabasco 2000, Villahermosa, Tabasco; para dar cumplimiento a lo dispuesto en la **Fracción III del Artículo 37 de la Ley de Obras Públicas y Servicios Relacionados con las Mismas del Estado de Tabasco**, se reunieron para efectuar las aclaraciones y/o modificaciones a las bases de licitación los representantes de las empresas participantes y la Dependencia, cuyos nombres aparecen al calce.

PREGUNTAS	RESPUESTAS
<p>EMPRESA: CONSTRUCTORA MALUMA S.A. DE C.V.</p> <p>1.- PREGUNTA: DEL CONCEPTO 1001 10 A.- CONSTRUCCIÓN DE BANQUETA DE CONCRETO F'C= 150 KG./CM². DE 10 CM. DE ESPESOR, ARMADA CON MALLA ELECTRO SOLDADA, 6-6/10-10. INCLUYE: TRAZO Y NIVELACIÓN LAS VECES QUE SEA NECESARIA, EL SUMINISTRO DE TODOS LOS MATERIALES PUESTOS EN OBRA, MANO DE OBRA, HERRAMIENTA, EQUIPO NECESARIO Y LIMPIEZA DEL ÁREA. ¿ES CORRECTA LA UNIDAD DE MEDIDA EN M²?</p>	<p>R= LA MEDIDA CORRECTA ES EN M² (METROS CUADRADOS), EL VOLUMEN SE MANTIENE.</p>

Av. Paseo Tabasco 1401,
Tabasco 2000,
86025 Villahermosa, Tab.

Tel. 01 (993) 10 32 32
www.villahermosa.gob.mx

Para un mejor municipio



Centro
somos todos

H. Ayuntamiento 2016-2018

Dirección de Obras, Ordenamiento Territorial
y Servicios Municipales

2018 Año del V Centenario del encuentro de
dos mundos en Tabasco

LICITACIÓN No.: 56-064-005-002-18 LP-04/SAS-002E/18

HOJA: 2/4

2.- PREGUNTA:

DEL CONCEPTO **S/C-01 OE.- CONSTRUCCIÓN DE TERRAPLÉN,** UTILIZANDO MATERIAL COMPACTABLE PROVENIENTE DE BANCO DE PRÉSTAMO DE (ARCILLA) HASTA SUBRASANTE, FORMANDO CAPAS DE 30 CM DE ESPESOR COMPACTADAS AL 90% MÍNIMO DE SU P.V.S.M. PROCTOR, TALUD DE ACUERDO A PLANO DE PROYECTO, INCLUYE: SUMINISTRO Y COLOCACIÓN DE LOS MATERIALES EN EL LUGAR DE LA OBRA, EQUIPO, MANO DE OBRA Y TODO LO NECESARIO PARA LA CORRECTA EJECUCIÓN DE LOS TRABAJOS.. SE REQUIERE NOS INDIQUE LA UBICACIÓN DEL BANCO DE PRÉSTAMO DE (ARCILLA).

R= EL MATERIAL SE TOMARÁ DE BANCO DE MATERIALES, EL MÁS PRÓXIMO A LA ZONA, EL CUAL SE UBICA APROXIMADAMENTE EN EL KM. 14 DE LA CARR. VHSA-FRONTERA. POR LO TANTO, EL CONCEPTO QUEDARÁ DE LA SIGUIENTE MANERA:

S/C-01 OE.- CONSTRUCCIÓN DE TERRAPLÉN, UTILIZANDO MATERIAL COMPACTABLE PROVENIENTE DE BANCO DE MATERIALES (ARCILLA) HASTA SUBRASANTE, FORMANDO CAPAS DE 30 CM DE ESPESOR COMPACTADAS AL 90% MÍNIMO DE SU P.V.S.M. PROCTOR, TALUD DE ACUERDO A PLANO DE PROYECTO, INCLUYE: SUMINISTRO Y COLOCACIÓN DE LOS MATERIALES EN EL LUGAR DE LA OBRA, EQUIPO, MANO DE OBRA Y TODO LO NECESARIO PARA LA CORRECTA EJECUCIÓN DE LOS TRABAJOS.

3.- PREGUNTA:

DEL CONCEPTO **PSAS-CP-003.- PORTÓN DE REJA DE ACERO ABATIBLE DE 5.00 M.,** FABRICADA CON PANELES DE 2.00 M. DE ALTURA Y 1.50 M. DE LONGITUD A BASE DE VARILLAS DE ACERO CALIBRE 6 (4.9 MM) CON RESISTENCIA A LA TENSIÓN DE 75,000 - 100,000 LB/PLG2, RECUBIERTAS CON UNA CAPA DE ZINC DE 100 GR/M2 MÍNIMO Y ACABADO FINAL EN POLIÉSTER TERMO- ENDURECIDO COLOR VERDE (REL 6005) DE 100 MICRAS DE ESPESOR MÍNIMO, FIJADOS A POSTES DE ACERO CALIBRE 16 (1.516 MM) DE 2 1/4" X 2 1/4" (57 X 57 MM) RECUBIERTOS CON UNA CAPA DE ZINC DE 100 GR/M2 MÍNIMO Y ACABADO FINAL EN POLIÉSTER TERMO- ENDURECIDO COLOR BLANCO (REL 6005) DE 100 MICRAS DE ESPESOR MÍNIMO, SUJETADOS CON 4 ABRAZADERAS CUADRADAS DE ACERO PARA POSTE DE 2 1/4" X 2 1/4" IGUALMENTE PROTEGIDAS CONTRA LA INTEMPERIE Y LA CORROSIÓN CON UNA CAPA DE ZINC INTERNA Y EXTERNA Y UN RECUBRIMIENTO DE POLIÉSTER TERMO-ENDURECIDO Y DOS TORNILLOS DE 6 X 15 MM , POR ABRAZADERA. INCLUYE: BISAGRAS, CERRADURA CON MECANISMO INTERIOR DE ACERO INOXIDABLE, Y TODOS LOS ACCESORIOS NECESARIOS PARA SU CORRECTA COLOCACIÓN. (DE ACUERDO A FABRICANTE). NO COINCIDE LA LONGITUD TOTAL DEL PORTÓN YA QUE ESTE ES DE 5.00 . Y LAS DOS HOJAS INDICA DE SECCIÓN DE 2.00 M. DE ALTURA Y 1.50 M. DE LONGITUD, INDICAR CUAL ES LO CORRECTO, SI LA LONGITUD TOTAL O LA QUE MARCAN LAS DOS HOJAS QUE SERÍA DE 3.00 M.

R= LA LONGITUD TOTAL DEL PORTÓN SERÁ DE 3.00 METROS, QUEDANDO EL CONCEPTO DE LA SIGUIENTE FORMA:

PSAS-CP-003.- PORTÓN DE REJA DE ACERO ABATIBLE DE 3.00 M., FABRICADA CON PANELES DE 2.00 M. DE ALTURA Y 1.50 M. DE LONGITUD A BASE DE VARILLAS DE ACERO CALIBRE 6 (4.9 MM) CON RESISTENCIA A LA TENSIÓN DE 75,000 - 100,000 LB/PLG2, RECUBIERTAS CON UNA CAPA DE ZINC DE 100 GR/M2 MÍNIMO Y ACABADO FINAL EN POLIÉSTER TERMO- ENDURECIDO COLOR VERDE (REL 6005) DE 100 MICRAS DE ESPESOR MÍNIMO, FIJADOS A POSTES DE ACERO CALIBRE 16 (1.516 MM) DE 2 1/4" X 2 1/4" (57 X 57 MM) RECUBIERTOS CON UNA CAPA DE ZINC DE 100 GR/M2 MÍNIMO Y ACABADO FINAL EN POLIÉSTER TERMO- ENDURECIDO COLOR BLANCO (REL 6005) DE 100 MICRAS DE ESPESOR MÍNIMO, SUJETADOS CON 4 ABRAZADERAS CUADRADAS DE ACERO PARA POSTE DE 2 1/4" X 2 1/4" IGUALMENTE PROTEGIDAS CONTRA LA INTEMPERIE Y LA CORROSIÓN CON UNA CAPA DE ZINC INTERNA Y EXTERNA Y UN RECUBRIMIENTO DE POLIÉSTER TERMO-ENDURECIDO Y DOS TORNILLOS DE 6 X 15 MM , POR ABRAZADERA. INCLUYE: BISAGRAS, CERRADURA CON MECANISMO INTERIOR DE ACERO INOXIDABLE, Y TODOS LOS ACCESORIOS NECESARIOS PARA SU CORRECTA COLOCACIÓN. (DE ACUERDO A FABRICANTE).

4.- PREGUNTA:

DEL CONCEPTO **PSAS-AC-T04.- SUMINISTRO Y COLOCACIÓN DE CARRETE CORTO DE FO.FO. DE 0.25 M. DE LONGITUD, BRIDADO EN AMBOS EXTREMOS. INDICAR EL DIÁMETRO DE TUBO DE FO.FO.**

R= EL DIÁMETRO ES DE 4 PULGADAS, QUEDANDO EL CONCEPTO DE FORMA SIGUIENTE:

PSAS-AC-T04.- SUMINISTRO Y COLOCACIÓN DE CARRETE CORTO DE FO.FO. DE 0.25 M. DE LONGITUD DE 102 MM. (4 PULG) DE DIÁMETRO, BRIDADO EN AMBOS EXTREMOS.

Av. Paseo Tabasco 1401,
Tabasco 2000,
86035 Villahermosa, Tab.

Tel. 01(993) 10 32 32
www.villahermosa.gob.mx

Para un mejor municipio

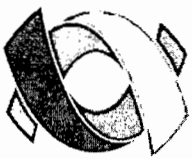

Centro
somos todos
H. Ayuntamiento 2016-2018

LICITACIÓN No.: 56-064-005-002-18 LP-04/SAS-002E/18

HOJA: 3/4

5.- PREGUNTA:

DEL CONCEPTO **PSAS-CRI-01.-** SUMINISTRO Y COLOCACIÓN DE HIDROCRIBA CONFORME A PROYECTO, DE MEDIDAS 1296MM. DE ANCHO Y 2,163 MM. DE ALTURA. INCLUYE: EL SUMINISTRO DE TODOS LOS MATERIALES (VER PLANO DE PROYECTO), CORTES, BISELADOS, ANCLAJES, EQUIPO DE CORTE, HERRAMIENTA NECESARIA, MANO DE OBRA, INSTALACIÓN, ACARREO AL LUGAR DE LA OBRA Y TODO LO NECESARIO PARA SU CORRECTA INSTALACIÓN. **PARA PODER ESTAR EN CONDICIONES DE COTIZAR FAVOR DE DEFINIR EL CAUDAL PARA LA CRIBA Y PRECRIBA**

R= EL GASTO QUE SE RECIBIRÁ EN LA HIDROCRIBA SERÁ DE 11.40 LPS

6.- PREGUNTA:

DEL CONCEPTO **S/C-05 OE.-** RECUBRIMIENTO DE TALUD CON MALLA ELECTRO SOLDADA Y MORTERO CEMENTO ARENA PROPORCIÓN 1:4 EN ZONA DE ALCANTARILLAS, INCLUYE: SUMINISTRO DE TODOS LOS MATERIALES, EQUIPO Y MANO DE OBRA, CURADO. **SE REQUIERE NOS INDIQUE EL CALIBRE DE LA MALLA ELECTRO SOLDADA Y EL ESPESOR DE RECUBRIMIENTO DEL MORTERO 1:4.**

R= EL RECUBRIMIENTO TENDRÁ UN ESPESOR DE 6.00 CM. Y LA MALLA ELECTROSOLDADA SERÁ DE 6-6 /10-10 Y SE FIJARÁ AL TALUD MEDIANTE ANCLAS CORTAS DE 50 CENTÍMETROS DE LONGITUD Y CON UN DIÁMETRO DE 13 MILÍMETROS, FORMANDO UNA CUADRÍCULA CON SEPARACIÓN DE 2 METROS.

7.- PREGUNTA:

DEL CONCEPTO **PSAS-DEP-010.-** CONSTRUCCIÓN DE CANAL DE SALIDA DE CONCRETO ARMADO PARA ENTRADA Y SALIDA DE AGUAS TRATADAS, DE SECCIÓN TRANSVERSAL 50 X 15 CMS, INCLUYE: TUBERÍA DE PVC DE 6" DE DIÁMETRO CON PERFORACIONES DE 1" DE DIAM. A CADA 15 CMS A TODO LO LARGO DE LA TUBERÍA, CIMBRA, DESCIMBRA, SUMINISTRO DE TODOS LOS MATERIALES, COLADO, VIBRADO, DESCIMBRA Y CURADO. **FAVOR DE INDICAR EL ARMADO DEL CANAL Y ESPESOR DEL CONCRETO**

R= EL CANAL SERÁ DE SECCIÓN RECTANGULAR CON LAS MEDIDAS Y ARMADOS QUE INDICA LA SIGUIENTE IMAGEN:

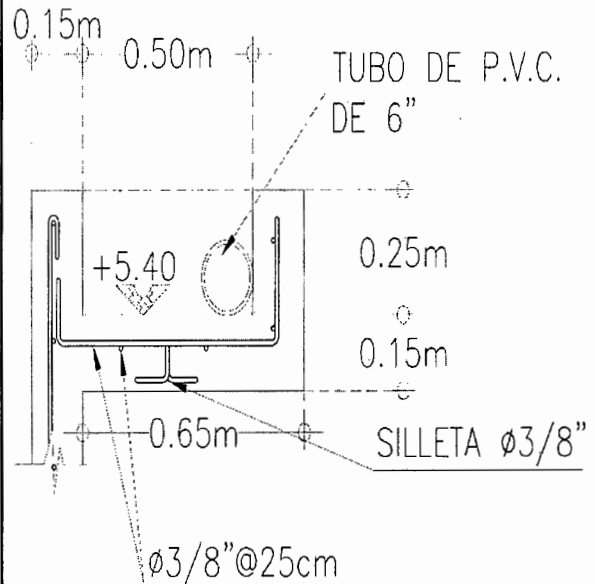

Av. Paseo Tabasco 1401,
Tabasco 2000,
86035 Villahermosa, Tab.

Tel. 01 (993) 10 32 32
www.villahermosa.gob.mx

Para un mejor municipio



Centro
somos todos
H Ayuntamiento 2016-2018

Dirección de Obras, Ordenamiento Territorial
y Servicios Municipales

2018 Año del V Centenario del encuentro de
dos mundos en Tabasco

LICITACIÓN No.: 56-064-005-002-18 LP-04/SAS-002E/18

HOJA: 4/4

Para constancia y a fin de que surta los efectos legales que le son inherentes, firman la presente acta las personas que intervinieron en esta junta de aclaraciones de la obra indicada.

EMPRESAS	NOMBRES Y FIRMAS
CONSTRUCTORA MALUMA S. A. DE C. V.	C. SALVADOR SUAREZ OROPEZA
OBRAS Y PROYECTOS PER S. A. DE C.V., CASARUZ S. A. DE C. V. (PARTICIPACION CONJUNTA)	C. ROBERTO GARCIA HERRERA

POR PARTE DE LA DEPENDENCIA	FIRMAS
ING. LINCO JESUS BELTRAN OLAN SUBDIRECTOR DE CONTRATACIÓN DE OBRAS Y SERVICIOS DE LA DOOTSM.	
ING. LUZ ELIZABET GUTIÉRREZ GARCÍA ENCARGADA DEL DEPARTAMENTO DE CONCURSOS DE LA DOOTSM.	
ING. MELISA SÁNCHEZ ZACARIAS REPRESENTANTE DE LA SUBCOORDINACIÓN DE ESTUDIOS Y PROYECTOS DEL SISTEMA DE AGUA Y SANEAMIENTO (SAS)	

Av. Paseo Tabasco 1401,
Tabasco 2000,
86035 Villahermosa, Tab.

Tel. 01 (993) 10 32 32
www.villahermosa.gob.mx

Para un mejor municipio



Centro
somos todos
H. Ayuntamiento 2016-2019

PROCEDIMIENTO DE CONTRATACIÓN No.: IR-04/AU-014E/18

HOJA:1/2

ACTA DE JUNTA DE ACLARACIONES

MODALIDAD: INVITACIÓN A CUANDO MENOS TRES PERSONAS

PROCEDIMIENTO DE CONTRATACIÓN No: IR-04/AU-014E/18

OBRA(S): K-394.- MANTENIMIENTO DE CALLES Y AVENIDAS CON EQUIPO BACHEADORA EN
DIVERSOS SECTORES DEL MUNICIPIO DE CENTRO, TABASCO

LOCALIDAD: 0001.- CD. VILLAHERMOSA

Siendo las **12:00 HRS. del día 15 de Junio de 2018**; en la sala de juntas de la Dirección de Obras, Ordenamiento Territorial y Servicios Municipales del H. Ayuntamiento Constitucional de Centro, ubicada en Paseo Tabasco # 1401 2do. Piso, Tabasco 2000, Villahermosa, Tabasco; para dar cumplimiento a lo dispuesto en la **Fracción III del Artículo 37 de la Ley de Obras Públicas y Servicios Relacionados con las Mismas del Estado de Tabasco**, se reunieron para efectuar las aclaraciones y/o modificaciones a las bases de licitación los representantes de las empresas participantes y la Dependencia, cuyos nombres aparecen al calce.

NO HUBO PREGUNTAS POR PARTE DE LOS PARTICIPANTES.

Av. Paseo Tabasco 1401,
Tabasco 2000,
86035 Villahermosa, Tab.

Tel. 01 (993) 10 32 32
www.villahermosa.gob.mx

Para un mejor municipio



Centro
somios todos
H. Ayuntamiento 2016-2018



Dirección de Obras, Ordenamiento Territorial
y Servicios Municipales

2018 Año del V Centenario del encuentro de
dos mundos en Tabasco

PROCEDIMIENTO DE CONTRATACIÓN No.: IR-04/AU-014E/18

HOJA:2/2

Para constancia y a fin de que surta los efectos legales que le son inherentes, firman el presente documento las personas que intervinieron en esta junta de aclaraciones de la obra indicada.

EMPRESAS	NOMBRES Y FIRMAS
SERVICIOS Y SUMINISTROS ARGO S.A. DE C.V.	C. RICARDO PEREZ CRUZ 
CONSTRUCCIONES AZUL DEL GOLFO, S.A. DE C.V.	Rosaura Alejandro Lutzow C. ROSAURA ALEJANDRO LUTZOW
PROYECTOS Y EDIFICACIONES S. A. DE C. V.	C. MARIA ISABEL PERALTA ARIAS 
CONSTRUCTORA Y COMERCIALIZADORA 3004, S. A. DE C. V.	C. ISMAEL CARAVEO REYES 

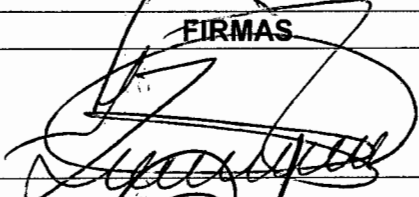
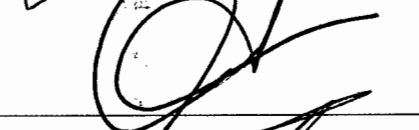
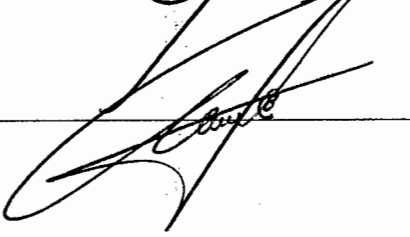
POR PARTE DE LA DEPENDENCIA	FIRMAS
ING. LINCO JESUS BELTRAN OLAN SUBDIRECTOR DE CONTRATACIÓN DE OBRAS Y SERVICIOS DE LA DOOTSM.	  
ING. LUZ ELIZABET GUTIÉRREZ GARCÍA ENCARGADA DEL DEPARTAMENTO DE CONCURSOS DE LA DOOTSM.	
ARQ. ANTONIO DE LA CRUZ OCHOA REPRESENTANTE DE LA SUBDIRECCION DEL AREA URBANA DE LA DOOTSM.	

Av. Paseo Tabasco 1401,
Tabasco 2000,
86035 Villahermosa, Tab.

Tel. 01 (993) 10 32 32
www.villahermosa.gob.mx

Para un mejor municipio



Centro
somos todos
H Ayuntamiento 2016-2018

ACTA DE JUNTA DE ACLARACIONES

MODALIDAD: INVITACIÓN A CUANDO MENOS TRES PERSONAS

PROCEDIMIENTO DE CONTRATACIÓN No: IR-04/SAS-011E/18

OBRA(S): K-408.- AMPLIACIÓN DE LA RED DE ALCANTARILLADO SANITARIO, COLONIA MIGUEL HIDALGO III ETAPA, CD. VILLAHERMOSA, MUNICIPIO DE CENTRO, TABASCO.

LOCALIDAD: 0001.- CD. VILLAHERMOSA

Siendo las **13:30 HRS. del día 11 de Junio de 2018**; en la sala de juntas de la Dirección de Obras, Ordenamiento Territorial y Servicios Municipales del H. Ayuntamiento Constitucional de Centro, ubicada en Paseo Tabasco # 1401 2do. Piso, Tabasco 2000, Villahermosa, Tabasco; para dar cumplimiento a lo dispuesto en la **Fracción III del Artículo 37 de la Ley de Obras Públicas y Servicios Relacionados con las Mismas del Estado de Tabasco**, se reunieron para efectuar las aclaraciones y/o modificaciones a las bases de licitación los representantes de las empresas participantes y la Dependencia, cuyos nombres aparecen al calce.

NO HUBO PREGUNTAS POR PARTE DE LOS PARTICIPANTES.

Av. Paseo Tabasco 1401,
Tabasco 2000,
86035 Villahermosa, Tab.

Tel. 01 (993) 10 32 32
www.villahermosa.gob.mx

Para un mejor municipio



Centro
somos todos
H. Ayuntamiento 2016-2018

Dirección de Obras, Ordenamiento Territorial
y Servicios Municipales



2018 Año del V Centenario del encuentro de
dos mundos en Tabasco

PROCEDIMIENTO DE CONTRATACIÓN No.: IR-04/SAS-011E/18

HOJA:2/2

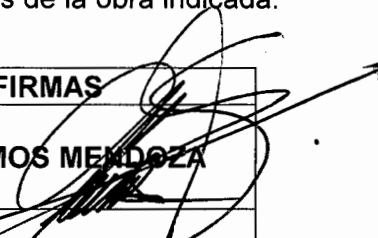
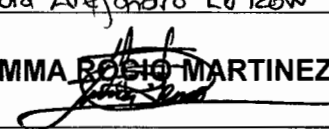
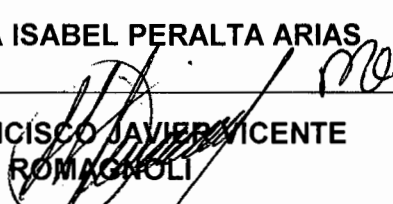
Para constancia y a fin de que surta los efectos legales que le son inherentes, firman el presente documento las personas que intervinieron en esta junta de aclaraciones de la obra indicada.

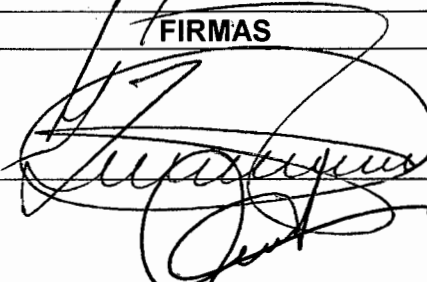
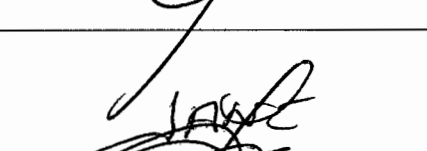
EMPRESAS	NOMBRES Y FIRMAS
SERVICIOS Y SUMINISTROS ARGO, S. A. DE C. V.	ING. SALVADOR RAMOS MENDOZA 
CONSTRUCCIONES AZUL DEL GOLFO, S. A. DE C. V.	C. ROSAURA ALEJANDRO LUTZOW <i>Rosauro Alejandro Lutzow</i>
ANDRES GOMEZ RODRIGUEZ	C. EMMA ROSIO MARTINEZ OSORIO 
PROYECTOS Y EDIFICACIONES, S. A. DE C. V.	ING. MARIA ISABEL PERALTA ARIAS <i>Maria Isabel Peralta Arias</i>
CONSTRUCTORA Y COMERCIALIZADORA 3004, S. A. DE C. V.	ING. FRANCISCO JAVIER VICENTE ROMAGNOLI 

POR PARTE DE LA DEPENDENCIA	FIRMAS
ING. LINCO JESUS BELTRAN OLAN SUBDIRECTOR DE CONTRATACIÓN DE OBRAS Y SERVICIOS DE LA DOOTSM.	
ING. LUZ ELIZABET GUTIÉRREZ GARCÍA ENCARGADA DEL DEPARTAMENTO DE CONCURSOS DE LA DOOTSM.	
LIC. JOSE ADULFO NEME CORTES REPRESENTANTE DE LA CONTRALORIA MUNICIPAL	
ING. SANTANA DE LA CRUZ CRUZ REPRESENTANTE DE LA COORDINACIÓN DEL SISTEMA DE AGUA Y SANEAMIENTO (SAS)	

Av. Paseo Tabasco 1401,
Tabasco 2000,
86035 Villahermosa, Tab.

Tel. 01 (993) 10 32 32
www.villahermosa.gob.mx

Para un mejor municipio



Centro
somos todos
H. Ayuntamiento 2016-2018

ACTA DE JUNTA DE ACLARACIONES

MODALIDAD: INVITACIÓN A CUANDO MENOS TRES PERSONAS

PROCEDIMIENTO DE CONTRATACIÓN No: IR-04/SAS-003F/18 IO-827004998-E2-2018

OBRA(S): K-409.- AMPLIACIÓN DE LA RED DE AGUA POTABLE, COLONIA MIGUEL HIDALGO
ETAPA III, CD. VILLAHERMOSA, MUNICIPIO DE CENTRO, TABASCO

LOCALIDAD: 0001.- CD. VILLAHERMOSA

Siendo las **12:00 HRS. del día 25 de Mayo de 2018**; en la sala de juntas de la Dirección de Obras, Ordenamiento Territorial y Servicios Municipales del H. Ayuntamiento Constitucional de Centro, ubicadas en Paseo Tabasco # 1401 2do. Piso, Tabasco 2000, Villahermosa, Tabasco; para dar cumplimiento a lo dispuesto en el **Art. 34 de la ley de Obras Públicas y Servicios Relacionados con las Mismas y Art. 39 del Reglamento**; se reunieron para efectuar las aclaraciones y/o modificaciones a las bases de licitación los representantes de las empresas participantes y la Dependencia, cuyos nombres aparecen al calce.

NO HUBO PREGUNTAS POR PARTE DE LOS PARTICIPANTES.

NOTA 1.- SE ACLARA A LAS EMPRESAS LICITANTES QUE LA DEPENDENCIA OTORGARA UN ANTICIPO DEL 30 %

Previamente a la entrega del anticipo, el contratista deberá presentar al Área responsable de la ejecución de los trabajos un programa en el que se establezca la forma en que se aplicará dicho anticipo, lo cual deberá precisarse en la convocatoria a la licitación pública y en el contrato. El área mencionada deberá requerir al contratista la información conforme a la cual se acredite el cumplimiento del citado programa; tal requerimiento podrá realizarse en cualquier momento durante la vigencia del contrato, conforme al **artículo 138** del Reglamento de la Ley de Obras Públicas y Servicios Relacionados con las Mismas

En el caso de que el contratista no cumpla el programa a que se refiere el párrafo anterior por causas debidamente justificadas y acreditadas ante el Área responsable de la ejecución de los trabajos, dicho programa deberá ser modificado conforme a las nuevas condiciones que se hubieren presentado.

"ESTE PROGRAMA ES PUBLICO, AJENO A CUALQUIER PARTIDO POLITICO.
QUEDA PROHIBIDO EL USO PARA FINES DISTINTOS A LOS ESTABLECIDOS EN EL PROGRAMA"

Av. Paseo Tabasco 1401,
Tabasco 2000,
86035 Villahermosa Tab.

Tel. 01 (993) 10 32 32
www.villahermosa.gob.mx

Para un mejor municipio



Centro
somos todos
H. Ayuntamiento 2016-2018

**Dirección de Obras, Ordenamiento Territorial
y Servicios Municipales**

*2018 Año del V Centenario del encuentro de
dos mundos en Tabasco*

PROCEDIMIENTO DE CONTRATACIÓN No.: IR-04/SAS-003F/18 IO-827004998-E2-2018

HOJA: 2/2

Para constancia y a fin de que surta los efectos legales que le son inherentes, firman el presente documento las personas que intervinieron en esta junta de aclaraciones de la obra indicada.

La presente acta corresponde a la ultima junta de aclaraciones, por lo tanto se cierra el periodo de preguntas por parte de los licitantes.

EMPRESAS	NOMBRES Y FIRMAS
ABRAHAM CONSTRUCCIONES S. A. DE C. V.	ING. RODRIGO VIDAL R.
A&W LOGISTICS S. A. DE C. V.	ING. JOSE SALVADOR RAMOS MENDOZA
ANDRES GOMEZ RODRIGUEZ	C. EMMA ROCIO MARTINEZ OSORIO
GESTION EMPRESARIAL DE OBRAS S. A. DE C. V.	C. DANIEL GONZALEZ ORTIZ
SERVICIOS Y PROYECTOS JBL S. A. DE C. V.	C. ADOLFO DE LA FUENTE ESCALANTE

POR PARTE DE LA DEPENDENCIA	FIRMAS
ING. LINCO JESUS BELTRAN OLAN SUBDIRECTOR DE CONTRATACIÓN DE OBRAS Y SERVICIOS DE LA DOOTSM.	
ING. LUZ ELIZABET GUTIÉRREZ GARCÍA ENCARGADA DEL DEPARTAMENTO DE CONCURSOS DE LA DOOTSM.	
ING. SANTANA DE LA CRUZ CRUZ REPRESENTANTE DE ESTUDIOS Y PROYECTOS DE LA COORDINACIÓN DEL SISTEMA DE AGUA Y SANEAMIENTO (SAS)	

"ESTE PROGRAMA ES PUBLICO, AJENO A CUALQUIER PARTIDO POLITICO.
QUEDA PROHIBIDO EL USO PARA FINES DISTINTOS A LOS ESTABLECIDOS EN EL PROGRAMA"

Av. Paseo Tabasco 1401,
Tabasco 2000,
86035 Villahermosa, Tab.

Tel. 01 (993) 10 32 32
www.villahermosa.gob.mx

Para un mejor municipio



Centro
somos todos
H. Ayuntamiento 2016-2018

PROCEDIMIENTO DE CONTRATACIÓN No.: LP-04/AR-004F/18 LO-827004998-E7-2018

HOJA: 1/3

ACTA DE JUNTA DE ACLARACIONES

MODALIDAD: LICITACIÓN PÚBLICA NACIONAL

PROCEDIMIENTO DE CONTRATACIÓN No: LP-04/AR-004F/18 LO-827004998-E7-2018

OBRA(S): K-410.- CONSTRUCCIÓN DE PAVIMENTO Y GUARNICIONES DE CONCRETO HIDRÁULICO EN AVENIDA JARDINES DEL COUNTRY, EN EL MUNICIPIO DE CENTRO, TABASCO

LOCALIDAD: 0121.- RA.- LAZARO CARDENAS 1RA. SECCIÓN.

Siendo las **09:00 HRS. del día 13 de Junio de 2018**; en la sala de juntas de la Dirección de Obras, Ordenamiento Territorial y Servicios Municipales del H. Ayuntamiento Constitucional de Centro, ubicadas en Paseo Tabasco # 1401 2do. Piso, Tabasco 2000, Villahermosa, Tabasco; para dar cumplimiento a lo dispuesto en el **Art. 34 de la ley de Obras Públicas y Servicios Relacionados con las mismas y Art. 39 del Reglamento**; se reunieron para efectuar las aclaraciones y/o modificaciones a las bases de licitación los representantes de las empresas participantes y la Dependencia, cuyos nombres aparecen al calce.

NO HUBO PREGUNTAS POR PARTE DE LOS PARTICIPANTES.

NOTA 1: EN EL RESUMEN DE CONVOCATORIA PUBLICADO EN EL PORTAL DE COMPRANET, EL PROYECTO:

DICE:

K-420.- CONSTRUCCIÓN DE PAVIMENTO Y GUARNICIONES DE CONCRETO HIDRÁULICO EN AVENIDA JARDINES DEL COUNTRY, EN EL MUNICIPIO DE CENTRO, TABASCO

DEBE DECIR:

K-410.- CONSTRUCCIÓN DE PAVIMENTO Y GUARNICIONES DE CONCRETO HIDRÁULICO EN AVENIDA JARDINES DEL COUNTRY, EN EL MUNICIPIO DE CENTRO, TABASCO

Av. Paseo Tabasco 1401,
Tabasco 2000,
86035 Villahermosa, Tab.

Tel. 01 (993) 10 32 32
www.villahermosa.gob.mx

ESTE PROGRAMA ES PUBLICO, AJENO A CUALQUIER PARTIDO POLITICO.
QUEDA PROHIBIDO EL USO PARA FINES DISTINTOS A LOS ESTABLECIDOS EN EL PROGRAMA"

Para un mejor municipio



Centro
somos todos
H. Ayuntamiento 2016-2018

2018 Año del V Centenario del encuentro de
dos mundos en Tabasco

PROCEDIMIENTO DE CONTRATACIÓN No.: LP-04/AR-004F/18 LO-827004998-E7-2018

HOJA: 2/3

NOTA 2: LOS LICITANTES DEBERÁN ANEXAR AL FINAL SU PROPUESTA TÉCNICA COMO **ANEXO AT-11** LOS SIGUIENTES DOCUMENTOS SOLICITADOS EN ESTA JUNTA DE ACLARACIONES:

1. PRESENTAR COTIZACION EN ORIGINAL, EN HOJA MEMBRETADA DEL PROVEEDOR Y FIRMADA POR EL REPRESENTANTE DEL MISMO O PERSONA FACULTADA.
2. PRESENTAR COPIAS DE CARÁTULA DE CONTRATO Y ACTA ADMINISTRATIVA DE EXTINCION DE DERECHOS Y OBLIGACIONES PARA ACREDITAR EXPERIENCIA Y CUMPLIMIENTO
3. PRESENTAR CARTA COMPROMISO ORIGINAL DEL LABORATORIO QUE REALIZARÁ LAS PRUEBAS DE CALIDAD A LOS MATERIALES Y TRABAJOS.
4. PRESENTAR ORIGINAL DE CARTA DE CREDIBILIDAD CREDITICIA DE LA COMPANÍA AFIANZADORA DE SUS OBRAS. (HOJA MEMBRETADA Y FIRMADA POR EL REPRESENTANTE LEGAL DE LA AFIANZADORA).
5. PRESENTAR CONSTANCIA DE LOS PAGOS DE IMPUESTOS PROVISIONAL ANTE EL SISTEMA DE ADMINISTRACION TRIBUTARIA (SAT). DE LOS ULTIMOS TRES MESES.
6. PRESENTAR COPIAS DE LAS FACTURAS DE LA MAQUINARIA Y/O EQUIPO DE SU PROPIEDAD. (PRESENTAR ORIGINAL PARA COTEJAR)
7. PRESENTAR LA OPINIÓN DEL CUMPLIMIENTO DE OBLIGACIONES FISCALES EN MATERIA DE SEGURIDAD SOCIAL EN SENTIDO POSITIVO CONFORME A LO ESTABLECIDO EN EL ARTÍCULO 32-D DEL CÓDIGO FISCAL DE LA FEDERACIÓN EMITIDO POR EL INSTITUTO MEXICANO DEL SEGURO SOCIAL (IMSS).
8. PRESENTAR LA "OPINIÓN DEL CUMPLIMIENTO DE OBLIGACIONES FISCALES" EN SENTIDO POSITIVO CONFORME A LO ESTABLECIDO EN EL ARTÍCULO 32-D DEL CÓDIGO FISCAL DE LA FEDERACIÓN EMITIDO POR EL SISTEMA DE ADMINISTRACION TRIBUTARIA (SAT).

EL H. AYUNTAMIENTO REALIZARA LA COMPULSA DE LOS DOCUMENTOS E INFORMACIÓN QUE SE PRESENTEN PARA VERIFICAR LA AUTENTICIDAD DEL MISMO.

NOTA 3: SE ACLARA QUE EN LA CONVOCATORIA EN EL PUNTO 4.- **ANTICIPO:**

DICE: **SE OTORGARÁ UN ANTICIPO DEL 0 %**

DEBE DECIR: **SE OTORGARÁ UN ANTICIPO DEL 30%**

NOTA 4: EL DIRECTOR RESPONSABLE ASIGNADO POR LA EMPRESA DEBERA SER INGENIERO CIVIL.

Av. Paseo Tabasco 1401,
Tabasco 2000,
86035 Villahermosa, Tab.

Tel. 01 (993) 10 32 32
www.villahermosa.gob.mx

"ESTE PROGRAMA ES PUBLICO, AJENO A CUALQUIER PARTIDO POLITICO.
QUEDA PROHIBIDO EL USO PARA FINES DISTINTOS A LOS ESTABLECIDOS EN EL PROGRAMA"

Para un mejor municipio



Centro
somos todos
H. Ayuntamiento 2016-2018

**Dirección de Obras, Ordenamiento Territorial
y Servicios Municipales**

*2018 Año del V Centenario del encuentro de
dos mundos en Tabasco*



PROCEDIMIENTO DE CONTRATACIÓN No.: LP-04/AR-004F/18 LO-827004998-E7-2018

HOJA: 3/3

Para constancia y a fin de que surta los efectos legales que le son inherentes, firman el presente documento las personas que intervinieron en esta junta de aclaraciones de la obra indicada.

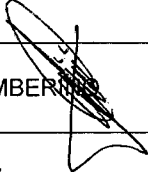
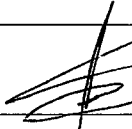
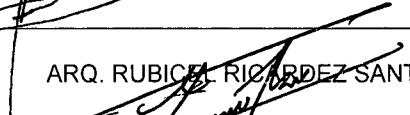
La presente acta corresponde a la ultima junta de aclaraciones, por lo tanto se cierra el periodo de preguntas por parte de los licitantes.

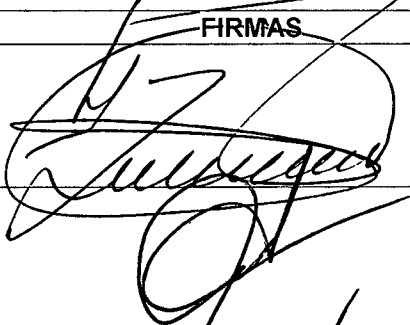
EMPRESAS	NOMBRES Y FIRMAS
JOSÉ RODOLFO HERNANDEZ SAMBERINO	ING. JOSÉ RODOLFO HERNANDEZ SAMBERINO 
ALEDIHU CONSTRUCCIONES S.A.DE C.V.	ING. JAVIER PEREZ MARTINEZ 
VZN CONSTRUCCIONES S.A. DE C.V.	ARQ. RUBICEL RICARDEZ SANTOS 

POR PARTE DE LA DEPENDENCIA	FIRMAS
ING. LINCO JESUS BELTRAN OLAN SUBDIRECTOR DE CONTRATACIÓN DE OBRAS Y SERVICIOS DE LA DOOTSM.	
ING. LUZ ELIZABET GUTIÉRREZ GARCÍA ENCARGADA DEL DEPARTAMENTO DE CONCURSOS DE LA DOOTSM.	
ING. ALBERTO MORALES SANCHEZ REPRESENTANTE DE LA SUBDIRECCIÓN DEL ÁREA RURAL DE LA DOOTSM.	

Av. Paseo Tabasco 1401,
Tabasco 2000,
86035 Villahermosa, Tab.

Tel. 01 (993) 10 32 32
www.villahermosa.gob.mx

"ESTE PROGRAMA ES PUBLICO, AJENO A CUALQUIER PARTIDO POLITICO.
QUEDA PROHIBIDO EL USO PARA FINES DISTINTOS A LOS ESTABLECIDOS EN EL PROGRAMA"

Para un mejor municipio



Centro
somos todos
H. Ayuntamiento 2016-2018

ACTA DE JUNTA DE ACLARACIONES

MODALIDAD: INVITACIÓN A CUANDO MENOS TRES PERSONAS

PROCEDIMIENTO DE CONTRATACIÓN No.: IR-04/AR-012F/18 IO-827004998-E9-2018

OBRA(S): K-411.- CONSTRUCCIÓN DE PAVIMENTO DE CONCRETO HIDRÁULICO EN CALLE JOSÉ MARÍA PINO SUÁREZ EN LA RA. ANICETO EN EL MUNICIPIO DE CENTRO, TABASCO.

LOCALIDAD: 0291.- RA. ANICETO (T.S.)

Siendo las **13:00 HRS. del día 12 de Junio de 2018;** en la sala de juntas de la Dirección de Obras, Ordenamiento Territorial y Servicios Municipales del H. Ayuntamiento Constitucional de Centro, ubicadas en Paseo Tabasco # 1401 2do. Piso, Tabasco 2000, Villahermosa, Tabasco; para dar cumplimiento a lo dispuesto en el **Art. 34 de la ley de Obras Públicas y Servicios Relacionados con las Mismas y Art. 39 del Reglamento;** se reunieron para efectuar las aclaraciones y/o modificaciones a las bases de licitación los representantes de las empresas participantes y la Dependencia, cuyos nombres aparecen al calce.

NO HUBO PREGUNTAS POR PARTE DE LOS PARTICIPANTES.

"ESTE PROGRAMA ES PUBLICO, AJENO A CUALQUIER PARTIDO POLITICO.
QUEDA PROHIBIDO EL USO PARA FINES DISTINTOS A LOS ESTABLECIDOS EN EL PROGRAMA"



Centro
somos todos
H. Ayuntamiento 2016-2018

**Dirección de Obras, Ordenamiento Territorial
y Servicios Municipales**

*2018 Año del V Centenario del encuentro de
dos mundos en Tabasco*

PROCEDIMIENTO DE CONTRATACIÓN No.: IR-04/AR-012F/18 IO-827004998-E9-2018

HOJA: 2/2

Para constancia y a fin de que surta los efectos legales que le son inherentes, firman el presente documento las personas que intervinieron en esta junta de aclaraciones de la obra indicada.

La presente acta corresponde a la ultima junta de aclaraciones, por lo tanto se cierra el periodo de preguntas por parte de los licitantes.

EMPRESAS	NOMBRES Y FIRMAS
COMARKA FACTORIA S. DE R. L. DE C. V.	C. FREDDY DE LA CRUZ GARCIA <i>Freddy De la Cruz G.</i>
PCYT DEL SURESTE S. A. DE C. V.	C. MARIO DANIEL ALVAREZ C. <i>Mario Daniel Alvarez</i>
EQUIPOS INDUSTRIALES CALDERON S. A. DE C. V.	C. JESUS ARIAS HERNANDEZ <i>Jesus Arias Hernandez</i>

POR PARTE DE LA DEPENDENCIA	FIRMAS
ING. LINCO JESUS BELTRAN OLAN SUBDIRECTOR DE CONTRATACIÓN DE OBRAS Y SERVICIOS DE LA DOOTSM.	<i>Linco Jesus Beltran Olan</i>
ING. LUZ ELIZABET GUTIÉRREZ GARCÍA ENCARGADA DEL DEPARTAMENTO DE CONCURSOS DE LA DOOTSM.	<i>Luz Elizabet Gutierrez Garcia</i>
ING LORENZO ARIAS GALLEGOS REPRESENTANTE DE LA SUBDIRECCIÓN DEL ÁREA RURAL DE LA DOOTSM.	<i>Lorenzo Arias Gallegos</i>
LIC. JOSE ADULFO NEME CORTES REPRESENTANTE DE LA CONTRALORIA MUNICIPAL	<i>Jose Adolfo Neme Cortes</i>

"ESTE PROGRAMA ES PUBLICO, AJENO A CUALQUIER PARTIDO POLITICO.
QUEDA PROHIBIDO EL USO PARA FINES DISTINTOS A LOS ESTABLECIDOS EN EL PROGRAMA"

Av. Paseo Tabasco 1401,
Tabasco 2000,
86035 Villahermosa, Tab.

Tel. 01 (993) 10 32 32
www.villahermosa.gob.mx

Para un mejor municipio

ACTA DE JUNTA DE ACLARACIONES

MODALIDAD: LICITACIÓN PÚBLICA NACIONAL

PROCEDIMIENTO DE CONTRATACIÓN No: LP-04/AR-002F/18 LO-827004998-E4-2018

OBRA(S): K-412.- CONSTRUCCIÓN DEL CAMPO DE BÉISBOL Y AMPLIACIÓN INTEGRAL DE LA DEPORTIVA DE VILLA LUIS GIL PÉREZ.

LOCALIDAD: 0123.- VI. LUIS GIL PÉREZ

Siendo las **11:00 HRS. del día 06 de Junio de 2018**; en la sala de juntas de la Dirección de Obras, Ordenamiento Territorial y Servicios Municipales del H. Ayuntamiento Constitucional de Centro, ubicadas en Paseo Tabasco # 1401 2do. Piso, Tabasco 2000, Villahermosa, Tabasco; para dar cumplimiento a lo dispuesto en el **Art. 34 de la ley de Obras Públicas y Servicios Relacionados con las mismas y Art. 39 del Reglamento**; se reunieron para efectuar las aclaraciones y/o modificaciones a las bases de licitación los representantes de las empresas participantes y la Dependencia, cuyos nombres aparecen al calce.

NO HUBO PREGUNTAS POR PARTE DE LOS PARTICIPANTES.

NOTA 1: LOS LICITANTES DEBERÁN ANEXAR AL FINAL SU PROPUESTA TECNICA COMO ANEXO AT-11 LOS SIGUIENTES DOCUMENTOS SOLICITADOS EN ESTA JUNTA DE ACLARACIONES:

1. PRESENTAR COTIZACION EN ORIGINAL, EN HOJA MEMBRETADA DEL PROVEEDOR Y FIRMADA POR EL REPRESENTANTE DEL MISMO O PERSONA FACULTADA.
2. PRESENTAR COPIAS DE CARÁTULA DE CONTRATO Y ACTA ADMINISTRATIVA DE EXTINCION DE DERECHOS Y OBLIGACIONES PARA ACREDITAR EXPERIENCIA Y CUMPLIMIENTO
3. PRESENTAR CARTA COMPROMISO ORIGINAL DEL LABORATORIO QUE REALIZARÁ LAS PRUEBAS DE CALIDAD A LOS MATERIALES Y TRABAJOS.

Av. Paseo Tabasco 1401,
Tabasco 2000,
86035 Villahermosa, Tab.

Tel. 01 (993) 10 32 32
www.villahermosa.gob.mx



"ESTE PROGRAMA ES PUBLICO, AJENO A CUALQUIER PARTIDO POLITICO.
QUEDA PROHIBIDO EL USO PARA FINES DISTINTOS A LOS ESTABLECIDOS EN EL PROGRAMA"

Para un mejor municipio



Centro
somos todos
H. Ayuntamiento 2016-2018

4. PRESENTAR ORIGINAL DE CARTA DE CREDIBILIDAD CREDITICIA DE LA COMPAÑÍA AFIANZADORA DE SUS OBRAS. (HOJA MEMBRETADA Y FIRMADA POR EL REPRESENTANTE LEGAL DE LA AFIANZADORA).
5. PRESENTAR CONSTANCIA DE LOS PAGOS DE IMPUESTOS PROVISIONAL ANTE EL SISTEMA DE ADMINISTRACION TRIBUTARIA (SAT). DE LOS ULTIMOS TRES MESES.
6. PRESENTAR COPIAS DE LAS FACTURAS DE LA MAQUINARIA Y/O EQUIPO DE SU PROPIEDAD. (PRESENTAR ORIGINAL PARA COTEJAR)
7. PRESENTAR LA OPINIÓN DEL CUMPLIMIENTO DE OBLIGACIONES FISCALES EN MATERIA DE SEGURIDAD SOCIAL EN SENTIDO POSITIVO CONFORME A LO ESTABLECIDO EN EL ARTÍCULO 32-D DEL CÓDIGO FISCAL DE LA FEDERACIÓN EMITIDO POR EL INSTITUTO MEXICANO DEL SEGURO SOCIAL (IMSS).
8. PRESENTAR LA "OPINIÓN DEL CUMPLIMIENTO DE OBLIGACIONES FISCALES" EN SENTIDO POSITIVO CONFORME A LO ESTABLECIDO EN EL ARTÍCULO 32-D DEL CÓDIGO FISCAL DE LA FEDERACIÓN EMITIDO POR EL SISTEMA DE ADMINISTRACION TRIBUTARIA (SAT).

EL H. AYUNTAMIENTO REALIZARA LA COMPULSA DE LOS DOCUMENTOS E INFORMACIÓN QUE SE PRESENTEN PARA VERIFICAR LA AUTENTICIDAD DEL MISMO.

NOTA 2: SE ACLARA QUE EN LA CONVOCATORIA EN EL PUNTO 4.- ANTICIPO:
DICE: SE OTORGARÁ UN ANTICIPO DEL 0 %
DEBE DECIR: SE OTORGARÁ UN ANTICIPO DEL 30%

Para constancia y a fin de que surta los efectos legales que le son inherentes, firman el presente documento las personas que intervinieron en esta junta de aclaraciones de la obra indicada.

La presente acta corresponde a la ultima junta de aclaraciones, por lo tanto se cierra el periodo de preguntas por parte de los licitantes.

Av. Paseo Tabasco 1401,
Tabasco 9000,
86035 Villahermosa, Tab.

Tel. 01 (993) 10 32 32
www.villahermosa.gob.mx

"ESTE PROGRAMA ES PUBLICO, AJENO A CUALQUIER PARTIDO POLITICO.
QUEDA PROHIBIDO EL USO PARA FINES DISTINTOS A LOS ESTABLECIDOS EN EL PROGRAMA"

Para un mejor municipio



Centro
somos todos
H. Ayuntamiento 2016-2018



**Dirección de Obras, Ordenamiento Territorial
y Servicios Municipales**

*2018 Año del V Centenario del encuentro de
dos mundos en Tabasco*

PROCEDIMIENTO DE CONTRATACIÓN No.: LP-04/AR-002F/18 LO-827004998-E4-2018

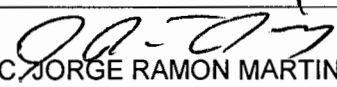
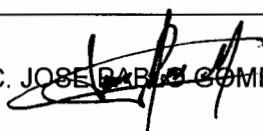
HOJA: 3/3

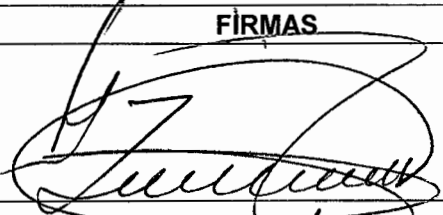
EMPRESAS	NOMBRES Y FIRMAS
PAMELA SANTOS DOMINGUEZ	C. PAMELA SANTOS DOMINGUEZ 
CONSTRUCTORA Y COMERCIALIZADORA 3004 S. A. DE C. V.	C. JORGE RAMON MARTINEZ PEREZ 
CONSTRUCCIONES AZUL DEL GOLFO S.A. DE C. V.	C. JOSE RAFAEL GOMEZ CARRILLO 

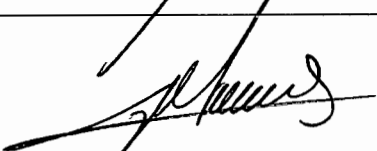
POR PARTE DE LA DEPENDENCIA	FIRMAS
ING. LINCO JESUS BELTRAN OLAN SUBDIRECTOR DE CONTRATACIÓN DE OBRAS Y SERVICIOS DE LA DOOTSM.	
ING. LUZ ELIZABET GUTIÉRREZ GARCÍA ENCARGADA DEL DEPARTAMENTO DE CONCURSOS DE LA DOOTSM.	
ING. ALBERTO MORALES SANCHEZ REPRESENTANTE DE LA SUBDIRECCIÓN DEL ÁREA RURAL DE LA DOOTSM.	

Av. Paseo Tabasco 1401,
Tabasco 2000,
86035 Villahermosa, Tab.

Tel. 01 (993) 10 32 32
www.villahermosa.gob.mx

"ESTE PROGRAMA ES PUBLICO, AJENO A CUALQUIER PARTIDO POLITICO.
QUEDA PROHIBIDO EL USO PARA FINES DISTINTOS A LOS ESTABLECIDOS EN EL PROGRAMA"

Para un mejor municipio

ACTA DE JUNTA DE ACLARACIONES

MODALIDAD: LICITACIÓN PÚBLICA NACIONAL

PROCEDIMIENTO DE CONTRATACIÓN No.: LP-04/AU-001F/18 LO-827004998-E3-2018

OBRA(S): K-420.- CONSTRUCCIÓN DE UNIDAD DEPORTIVA EN LA COLONIA INDECO, EN EL MUNICIPIO DE CENTRO, TABASCO.

LOCALIDAD: 0001.- CD. VILLAHERMOSA

Siendo las **09:00 HRS. del día 06 de Junio de 2018**; en la sala de juntas de la Dirección de Obras, Ordenamiento Territorial y Servicios Municipales del H. Ayuntamiento Constitucional de Centro, ubicadas en Paseo Tabasco # 1401 2do. Piso, Tabasco 2000, Villahermosa, Tabasco; para dar cumplimiento a lo dispuesto en el **Art. 34 de la ley de Obras Públicas y Servicios Relacionados con las mismas y Art. 39 del Reglamento**; se reunieron para efectuar las aclaraciones y/o modificaciones a las bases de licitación los representantes de las empresas participantes y la Dependencia, cuyos nombres aparecen al calce.

NO HUBO PREGUNTAS POR PARTE DE LOS PARTICIPANTES.

NOTA 1: LOS LICITANTES DEBERÁN ANEXAR AL FINAL SU PROPUESTA TECNICA COMO ANEXO AT-11 LOS SIGUIENTES DOCUMENTOS SOLICITADOS EN ESTA JUNTA DE ACLARACIONES:

1. PRESENTAR COTIZACION EN ORIGINAL, EN HOJA MEMBRETADA DEL PROVEEDOR Y FIRMADA POR EL REPRESENTANTE DEL MISMO O PERSONA FACULTADA.
2. PRESENTAR COPIAS DE CARÁTULA DE CONTRATO Y ACTA ADMINISTRATIVA DE EXTINCION DE DERECHOS Y OBLIGACIONES PARA ACREDITAR EXPERIENCIA Y CUMPLIMIENTO
3. PRESENTAR CARTA COMPROMISO ORIGINAL DEL LABORATORIO QUE REALIZARÁ LAS PRUEBAS DE CALIDAD A LOS MATERIALES Y TRABAJOS.
4. PRESENTAR ORIGINAL DE CARTA DE CREDIBILIDAD CREDITICIA DE LA COMPAÑÍA AFIANZADORA DE SUS OBRAS. (HOJA MEMBRETADA Y FIRMADA POR EL REPRESENTANTE LEGAL DE LA AFIANZADORA).

Av. Paseo Tabasco 1401,
Tabasco 2000,
86035 Villahermosa, Tab.

Tel. 01 (991) 10 32 32
www.villahermosa.gob.mx

"ESTE PROGRAMA ES PUBLICO, AJENO A CUALQUIER PARTIDO POLITICO.
QUEDA PROHIBIDO EL USO PARA FINES DISTINTOS A LOS ESTABLECIDOS EN EL PROGRAMA"

Para un mejor municipio



Centro
somos todos

H. Ayuntamiento 2016-2018

Dirección de Obras, Ordenamiento Territorial
y Servicios Municipales

2018 Año del V Centenario del encuentro de
dos mundos en Tabasco

PROCEDIMIENTO DE CONTRATACIÓN No.: LP-04/AU-001F/18 LO-827004998-E3-2018

HOJA: 2/3

5. PRESENTAR CONSTANCIA DE LOS PAGOS DE IMPUESTOS PROVISIONAL ANTE EL SISTEMA DE ADMINISTRACION TRIBUTARIA (SAT). DE LOS ULTIMOS TRES MESES.
6. PRESENTAR COPIAS DE LAS FACTURAS DE LA MAQUINARIA Y/O EQUIPO DE SU PROPIEDAD. (PRESENTAR ORIGINAL PARA COTEJAR)
7. PRESENTAR LA OPINIÓN DEL CUMPLIMIENTO DE OBLIGACIONES FISCALES EN MATERIA DE SEGURIDAD SOCIAL EN SENTIDO POSITIVO CONFORME A LO ESTABLECIDO EN EL ARTÍCULO 32-D DEL CÓDIGO FISCAL DE LA FEDERACIÓN EMITIDO POR EL INSTITUTO MEXICANO DEL SEGURO SOCIAL (IMSS).
8. PRESENTAR LA "OPINIÓN DEL CUMPLIMIENTO DE OBLIGACIONES FISCALES" EN SENTIDO POSITIVO CONFORME A LO ESTABLECIDO EN EL ARTÍCULO 32-D DEL CÓDIGO FISCAL DE LA FEDERACIÓN EMITIDO POR EL SISTEMA DE ADMINISTRACION TRIBUTARIA (SAT).

EL H. AYUNTAMIENTO REALIZARA LA COMPULSA DE LOS DOCUMENTOS E INFORMACIÓN QUE SE PRESENTEN PARA VERIFICAR LA AUTENTICIDAD DEL MISMO.

NOTA 2: SE ACLARA QUE EN LA CONVOCATORIA EN EL PUNTO 4.- ANTICIPO:

DICE: SE OTORGARÁ UN ANTICIPO DEL 0 %

DEBE DECIR: SE OTORGARÁ UN ANTICIPO DEL 30%

NOTA 3: EL DIRECTOR RESPONSABLE ASIGNADO POR LA EMPRESA DEBERA SER INGENIERO CIVIL

J

Para constancia y a fin de que surta los efectos legales que le son inherentes, firman el presente documento las personas que intervinieron en esta junta de aclaraciones de la obra indicada.

La presente acta corresponde a la ultima junta de aclaraciones, por lo tanto se cierra el periodo de preguntas por parte de los licitantes.

Av. Paseo Tabasco 1401,
Tabasco 2000,
86035 Villahermosa, Tab.

Tel. 01 (993) 10 32 32
www.villahermosa.gob.mx

"ESTE PROGRAMA ES PUBLICO, AJENO A CUALQUIER PARTIDO POLITICO.
QUEDA PROHIBIDO EL USO PARA FINES DISTINTOS A LOS ESTABLECIDOS EN EL PROGRAMA"

Para un mejor municipio



Centro
somos todos
H. Ayuntamiento 2016-2018



**Dirección de Obras, Ordenamiento Territorial
y Servicios Municipales**

*2018 Año del V Centenario del encuentro de
dos mundos en Tabasco*

PROCEDIMIENTO DE CONTRATACIÓN No.: LP-04/AU-001F/18 LO-827004998-E3-2018

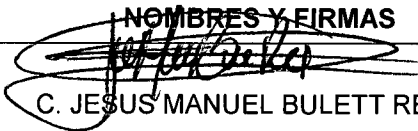
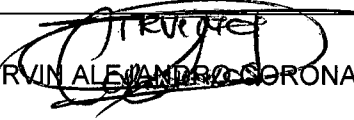
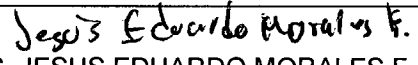
HOJA: 3/3

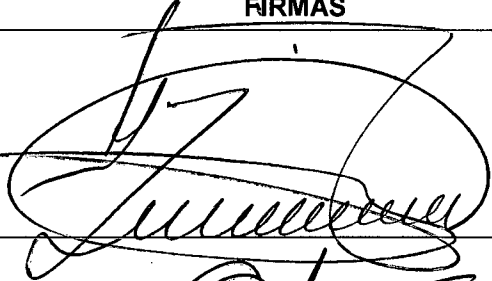
EMPRESAS	NOMBRES Y FIRMAS
AACORS SOLUCION S. DE R. L. DE C. V.	 C. JESUS MANUEL BULETT REJON
CONSTRUCCIONES GENERALES PROINFRA S. DE R. L. DE C. V.	 C. IRVIN ALEJANDRO CORONADO ALVAREZ
FC CONSTRUCCION Y PROVEEDURIA DEL SURESTE S. DE R. L. DE C. V.	 C. JESUS EDUARDO MORALES F.

POR PARTE DE LA DEPENDENCIA	FIRMAS
ING. LINCO JESUS BELTRAN OLAN SUBDIRECTOR DE CONTRATACIÓN DE OBRAS Y SERVICIOS DE LA DOOTSM.	
ING. LUZ ELIZABET GUTIÉRREZ GARCÍA ENCARGADA DEL DEPARTAMENTO DE CONCURSOS DE LA DOOTSM.	
ING. MIGUEL DELGADO VAZQUEZ REPRESENTANTE DE LA SUBDIRECCIÓN DEL ÁREA URBANA DE LA DOOTSM.	

Av. Paseo Tabasco 1401,
Tabasco 2000,
86035 Villahermosa, Tab.

Tel. 01 (993) 10 32 32
www.villahermosa.gob.mx

"ESTE PROGRAMA ES PUBLICO, AJENO A CUALQUIER PARTIDO POLITICO.
QUEDA PROHIBIDO EL USO PARA FINES DISTINTOS A LOS ESTABLECIDOS EN EL PROGRAMA"

Para un mejor municipio

ACTA DE JUNTA DE ACLARACIONES

MODALIDAD: LICITACIÓN PÚBLICA NACIONAL

PROCEDIMIENTO DE CONTRATACIÓN No: LP-04/AU-003F/18 LO-827004998-E5-2018

OBRA(S): K-421.- PAVIMENTACIÓN CON CARPETA ASFÁLTICA, GUARNICIONES Y BANQUETAS Y LUMINARIAS EN PROLONGACIÓN AVENIDA MÉXICO, VILLAHERMOSA, TABASCO.

LOCALIDAD: 0001.- CD. VILLAHERMOSA

Siendo las **13:00 HRS. del día 06 de Junio de 2018**; en la sala de juntas de la Dirección de Obras, Ordenamiento Territorial y Servicios Municipales del H. Ayuntamiento Constitucional de Centro, ubicadas en Paseo Tabasco # 1401 2do. Piso, Tabasco 2000, Villahermosa, Tabasco; para dar cumplimiento a lo dispuesto en el **Art. 34 de la ley de Obras Públicas y Servicios Relacionados con las mismas y Art. 39 del Reglamento**; se reunieron para efectuar las aclaraciones y/o modificaciones a las bases de licitación los representantes de las empresas participantes y la Dependencia, cuyos nombres aparecen al calce.

PREGUNTAS	RESPUESTAS
<p>EMPRESA: CONSTRUCCIONES AZUL DEL GOLFO S. A. DE C. V.</p> <p>1.-PARA LA EJECUCIÓN DE LA OBRA, ¿SE OTORGARÁ ANTICIPO A LA EMPRESA CONTRATISTA?</p> <p>2.-DENTRO DEL CATÁLOGO DE CONCEPTOS, EN EL APARTADO VIII.-ALUMBRADO PÚBLICO, CLAVE 51 Y REFERENTE A LA REUBICACIÓN DE POSTES DE CFE: ¿ESTOS SERÁN LOS MISMOS O SE REEMPLAZARÁN POR UNOS NUEVOS?</p> <p>3.- DENTRO DEL CATÁLOGO DE CONCEPTOS, EN EL APARTADO VIII.-ALUMBRADO PÚBLICO, CLAVE 49, EN EL SUMINISTRO DEL POSTE METÁLICO CÓNICO CIRCULAR, ¿SE APLICARÁ ALGÚN RECUBRIMIENTO?</p>	<p>SE ACLARA QUE EN LA CONVOCATORIA EN EL PUNTO 4.- ANTICIPO: DICE: SE OTORGARÁ UN ANTICIPO DEL 0 % DEBE DECIR: SE OTORGARÁ UN ANTICIPO DEL 30%</p> <p>LAS EMPRESAS LICITANTES DEBERAN CONSIDERAR POSTES NUEVOS DE ACUERDO A LA NORMA DE LA C.F.E.</p> <p>LAS EMPRESAS LICITANTES DEBERAN CONSIDERAR LA APLICACIÓN DE UN PRIMARIO Y EL ACABADO.</p>

Av. Paseo Tabasco 1401,
Tabasco 2000,
86035 Villahermosa, Tab.

Tel. 01 (993) 10 32 32
www.villahermosa.gob.mx

"ESTE PROGRAMA ES PÚBLICO, AJENO A CUALQUIER PARTIDO POLÍTICO.
QUEDA PROHIBIDO EL USO PARA FINES DISTINTOS A LOS ESTABLECIDOS EN EL PROGRAMA"

Para un mejor municipio



Centro
somos todos
H. Ayuntamiento 2016-2018

PROCEDIMIENTO DE CONTRATACIÓN No.: LP-04/AU-003F/18 LO-827004998-E5-2018

HOJA: 2/3

NOTA 1: LOS LICITANTES DEBERÁN ANEXAR AL FINAL SU PROPUESTA TECNICA COMO ANEXO AT-11 LOS SIGUIENTES DOCUMENTOS SOLICITADOS EN ESTA JUNTA DE ACLARACIONES:

1. PRESENTAR COTIZACION EN ORIGINAL, EN HOJA MEMBRETADA DEL PROVEEDOR Y FIRMADA POR EL REPRESENTANTE DEL MISMO O PERSONA FACULTADA.
2. PRESENTAR COPIAS DE CARÁTULA DE CONTRATO Y ACTA ADMINISTRATIVA DE EXTINCION DE DERECHOS Y OBLIGACIONES PARA ACREDITAR EXPERIENCIA Y CUMPLIMIENTO
3. PRESENTAR CARTA COMPROMISO ORIGINAL DEL LABORATORIO QUE REALIZARÁ LAS PRUEBAS DE CALIDAD A LOS MATERIALES Y TRABAJOS.
4. PRESENTAR ORIGINAL DE CARTA DE CREDIBILIDAD CREDITICIA DE LA COMPAÑIA AFIANZADORA DE SUS OBRAS. (HOJA MEMBRETADA Y FIRMADA POR EL REPRESENTANTE LEGAL DE LA AFIANZADORA).
5. PRESENTAR CONSTANCIA DE LOS PAGOS DE IMPUESTOS PROVISIONAL ANTE EL SISTEMA DE ADMINISTRACION TRIBUTARIA (SAT). DE LOS ULTIMOS TRES MESES.
6. PRESENTAR COPIAS DE LAS FACTURAS DE LA MAQUINARIA Y/O EQUIPO DE SU PROPIEDAD. (PRESENTAR ORIGINAL PARA COTEJAR)
7. PRESENTAR LA OPINIÓN DEL CUMPLIMIENTO DE OBLIGACIONES FISCALES EN MATERIA DE SEGURIDAD SOCIAL EN SENTIDO POSITIVO CONFORME A LO ESTABLECIDO EN EL ARTÍCULO 32-D DEL CÓDIGO FISCAL DE LA FEDERACIÓN EMITIDO POR EL INSTITUTO MEXICANO DEL SEGURO SOCIAL (IMSS).
8. PRESENTAR LA "OPINIÓN DEL CUMPLIMIENTO DE OBLIGACIONES FISCALES" EN SENTIDO POSITIVO CONFORME A LO ESTABLECIDO EN EL ARTÍCULO 32-D DEL CÓDIGO FISCAL DE LA FEDERACIÓN EMITIDO POR EL SISTEMA DE ADMINISTRACION TRIBUTARIA (SAT).

EL H. AYUNTAMIENTO REALIZARA LA COMPULSA DE LOS DOCUMENTOS E INFORMACIÓN QUE SE PRESENTEN PARA VERIFICAR LA AUTENTICIDAD DEL MISMO.

Para constancia y a fin de que surta los efectos legales que le son inherentes, firman el presente documento las personas que intervinieron en esta junta de aclaraciones de la obra indicada.

La presente acta corresponde a la ultima junta de aclaraciones, por lo tanto se cierra el periodo de preguntas por parte de los licitantes.

Av Paseo Tabasco 1401,
Tabasco 2000,
86035 Villahermosa, Tab.

Tel. 01 (993) 10 32 32
www.villahermosa.gob.mx

"ESTE PROGRAMA ES PUBLICO, AJENO A CUALQUIER PARTIDO POLITICO.
QUEDA PROHIBIDO EL USO PARA FINES DISTINTOS A LOS ESTABLECIDOS EN EL PROGRAMA"

Para un mejor municipio





Centro
somos todos
H. Ayuntamiento 2016-2018



**Dirección de Obras, Ordenamiento Territorial
y Servicios Municipales**

*2018 Año del V Centenario del encuentro de
dos mundos en Tabasco*

PROCEDIMIENTO DE CONTRATACIÓN No.: LP-04/AU-003F/18 LO-827004998-E5-2018

HOJA: 3/3

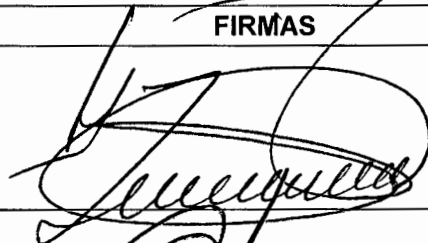
EMPRESAS	NOMBRES Y FIRMAS
GESTION EMPRESARIAL DE OBRAS S. A. DE C. V.	C. JORGE GABRIEL FALCON PADRO 
ABRAHAM CONSTRUCCIONES S. A. DE C. V.	C. JOSE EDUARDO VIDAL VIDAL 
CONSTRUCCIONES AZUL DEL GOLFO S. A. DE C. V.	<i>Rosaura Alejandro Lutzow</i> C. ROSAURA ALEJANDRO LUTZOW

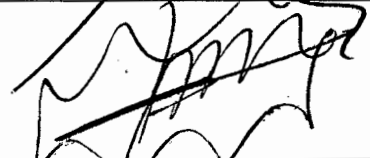
POR PARTE DE LA DEPENDENCIA	FIRMAS
ING. LINCO JESUS BELTRAN OLAN SUBDIRECTOR DE CONTRATACIÓN DE OBRAS Y SERVICIOS DE LA DOOTSM.	
ING. LUZ ELIZABET GUTIÉRREZ GARCÍA ENCARGADA DEL DEPARTAMENTO DE CONCURSOS DE LA DOOTSM.	
ING. JOSE FRANCISCO OLAN MORALES REPRESENTANTE DE LA SUBDIRECCIÓN DEL ÁREA URBANA DE LA DOOTSM.	

Av. Paseo Tabasco 1401,
Tabasco 2000,
86035 Villahermosa, Tab.

Tel. 01 (993) 10 32 32
www.villahermosa.gob.mx

"ESTE PROGRAMA ES PUBLICO, AJENO A CUALQUIER PARTIDO POLITICO.
QUEDA PROHIBIDO EL USO PARA FINES DISTINTOS A LOS ESTABLECIDOS EN EL PROGRAMA"

Para un mejor municipio

ACTA DE JUNTA DE ACLARACIONES

MODALIDAD: LICITACIÓN PÚBLICA NACIONAL

PROCEDIMIENTO DE CONTRATACIÓN No.: LP-04/AU-005F/18 LO-827004998-E8-2018

OBRA(S): K-424.- CONSTRUCCIÓN DE ALBERGUE CULTURAL "CARLOS PELLICER CÁMARA"
ETAPA 3.

LOCALIDAD: 0001.- CD. VILLAHERMOSA

Siendo las **11:00 HRS. del día 13 de Junio de 2018**; en la sala de juntas de la Dirección de Obras, Ordenamiento Territorial y Servicios Municipales del H. Ayuntamiento Constitucional de Centro, ubicadas en Paseo Tabasco # 1401 2do. Piso, Tabasco 2000, Villahermosa, Tabasco; para dar cumplimiento a lo dispuesto en el **Art. 34 de la ley de Obras Públicas y Servicios Relacionados con las mismas y Art. 39 del Reglamento**; se reunieron para efectuar las aclaraciones y/o modificaciones a las bases de licitación los representantes de las empresas participantes y la Dependencia, cuyos nombres aparecen al calce.

NO HUBO PREGUNTAS POR PARTE DE LOS PARTICIPANTES.

NOTA 1: LOS OFICIOS DIRIGIDOS A LAS DEPENDENCIAS DE FECHA 07 DE JUNIO EL PROYECTO:

DICE: **K-421.- CONSTRUCCIÓN DE ALBERGUE CULTURAL "CARLOS PELLICER CÁMARA" ETAPA 3.**

DEBE DECIR: **K-424.- CONSTRUCCIÓN DE ALBERGUE CULTURAL "CARLOS PELLICER CÁMARA" ETAPA 3.**

NOTA 2: LOS LICITANTES DEBERÁN ANEXAR AL FINAL SU PROPUESTA TECNICA COMO **ANEXO AT-11** LOS SIGUIENTES DOCUMENTOS SOLICITADOS EN ESTA JUNTA DE ACLARACIONES:

1. PRESENTAR COTIZACION EN ORIGINAL, EN HOJA MEMBRETADA DEL PROVEEDOR Y FIRMADA POR EL REPRESENTANTE DEL MISMO O PERSONA FACULTADA.
2. PRESENTAR COPIAS DE CARÁTULA DE CONTRATO Y ACTA ADMINISTRATIVA DE EXTINCION DE DERECHOS Y OBLIGACIONES PARA ACREDITAR EXPERIENCIA Y CUMPLIMIENTO
3. PRESENTAR CARTA COMPROMISO ORIGINAL DEL LABORATORIO QUE REALIZARÁ LAS PRUEBAS DE CALIDAD A LOS MATERIALES Y TRABAJOS.
4. PRESENTAR ORIGINAL DE CARTA DE CREDIBILIDAD CREDITICIA DE LA COMPAÑÍA AFIANZADORA DE SUS OBRAS. (HOJA MEMBRETADA Y FIRMADA POR EL REPRESENTANTE LEGAL DE LA AFIANZADORA).
5. PRESENTAR CONSTANCIA DE LOS PAGOS DE IMPUESTOS PROVISIONAL ANTE EL SISTEMA DE ADMINISTRACION TRIBUTARIA (SAT). DE LOS ULTIMOS TRES MESES.
6. PRESENTAR COPIAS DE LAS FACTURAS DE LA MAQUINARIA Y/O EQUIPO DE SU PROPIEDAD. (PRESENTAR ORIGINAL PARA COTEJAR)
7. PRESENTAR LA OPINIÓN DEL CUMPLIMIENTO DE OBLIGACIONES FISCALES EN MATERIA DE SEGURIDAD SOCIAL EN SENTIDO POSITIVO CONFORME A LO ESTABLECIDO EN EL ARTÍCULO 32-D DEL CÓDIGO FISCAL DE LA FEDERACIÓN EMITIDO POR EL INSTITUTO MEXICANO DEL SEGURO SOCIAL (IMSS).
8. PRESENTAR LA "OPINIÓN DEL CUMPLIMIENTO DE OBLIGACIONES FISCALES" EN SENTIDO POSITIVO CONFORME A LO ESTABLECIDO EN EL ARTÍCULO 32-D DEL CÓDIGO FISCAL DE LA FEDERACIÓN EMITIDO POR EL SISTEMA DE ADMINISTRACION TRIBUTARIA (SAT).

EL H. AYUNTAMIENTO REALIZARA LA COMPULSA DE LOS DOCUMENTOS E INFORMACIÓN QUE SE PRESENTEN PARA VERIFICAR LA AUTENTICIDAD DEL MISMO.

NOTA 3: SE ACLARA QUE EN LA CONVOCATORIA EN EL PUNTO 4.- ANTICIPO:

DICE: **NO SE OTORGARA ANTICIPO ALGUNO.**

DEBE DECIR: **SE OTORGARÁ UN ANTICIPO DEL 30% (TREINTA POR CIENTO) DEL MONTO CONTRATADO.**

Previamente a la entrega del anticipo, el contratista deberá presentar al Área responsable de la ejecución de los trabajos un programa en el que se establezca la forma en que se aplicará dicho anticipo, lo cual deberá precisarse en la convocatoria a la licitación pública y en el contrato. El área mencionada deberá requerir al contratista la información conforme a la cual se acredite el cumplimiento del citado programa; tal requerimiento podrá realizarse en cualquier momento durante la vigencia del contrato, conforme al **artículo 138 del** Reglamento de la Ley de Obras Públicas y Servicios Relacionados con las Mismas.

NOTA 4: EL DIRECTOR RESPONSABLE ASIGNADO POR LA EMPRESA DEBERA SER INGENIERO CIVIL.

NOTA 5: LA SUBDIRECCIÓN DEL AREA URBANA HACE ENTREGA COMPLEMENTARIA DEL CATALOGO DE CONCEPTO.



Centro
somos todos
H. Ayuntamiento 2016-2018

**Dirección de Obras, Ordenamiento Territorial
y Servicios Municipales**

*2018 Año del V Centenario del encuentro de
dos mundos en Tabasco*



PROCEDIMIENTO DE CONTRATACIÓN No.: LP-04/AU-005F/18 LO-827004998-E8-2018

HOJA: 3/3

Para constancia y a fin de que surta los efectos legales que le son inherentes, firman el presente documento las personas que intervinieron en esta junta de aclaraciones de la obra indicada.

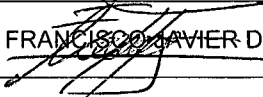
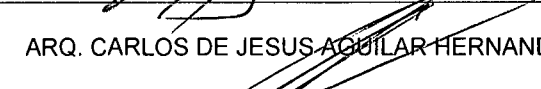
La presente acta corresponde a la ultima junta de aclaraciones, por lo tanto se cierra el periodo de preguntas por parte de los licitantes.

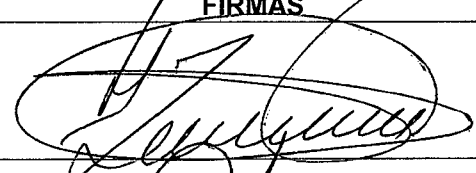
EMPRESAS	NOMBRES Y FIRMAS
SANPER CONSTRUCCIONES S.A. DE C.V.	ING. MARCO ANTONIO DE LOS SANTOS GOMEZ 
DURAMEX S.A. DE C.V.	ING. FRANCISCO JAVIER DE LA ROSA CRUZ 
RAG COMERCIALIZADORA Y CONSTRUCTORA S.A. DE C.V.	ARQ. CARLOS DE JESUS AGUILAR HERNANDEZ 

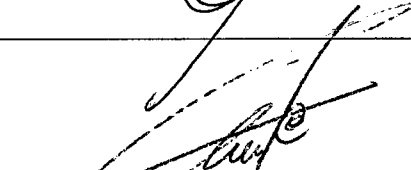
POR PARTE DE LA DEPENDENCIA	FIRMAS
ING. LINCO JESUS BELTRAN OLAN SUBDIRECTOR DE CONTRATACIÓN DE OBRAS Y SERVICIOS DE LA DOOTSM.	
ING. LUZ ELIZABET GUTIÉRREZ GARCÍA ENCARGADA DEL DEPARTAMENTO DE CONCURSOS DE LA DOOTSM.	
ARQ. ANTONIO DE LA CRUZ OCHOA REPRESENTANTE DE LA SUBDIRECCIÓN DEL ÁREA URBANA DE LA DOOTSM.	

Av. Paseo Tabasco 1401,
Tabasco 2000,
86035 Villahermosa, Tab.

Tel. 01 (993) 10 32 32
www.villahermosa.gob.mx

"ESTE PROGRAMA ES PUBLICO, AJENO A CUALQUIER PARTIDO POLITICO.
QUEDA PROHIBIDO EL USO PARA FINES DISTINTOS A LOS ESTABLECIDOS EN EL PROGRAMA"

Para un mejor municipio